

Montážny návod



Platný od 1.1.2024





Platný od 1.1.2024

Týmto predchádzajúca verzia montážneho návodu stráca platnosť.

Poznámka: V dôsledku tlačiarrenskej techniky sa tóny farieb uvedené v publikácii môžu odlišovať od skutočnosti! Výrobca si vyhradzuje právo na technické zmeny. Detaily nachádzajúce sa v montážnom návode a v ostatných publikáciách spoločnosti Terran Slovakia, s.r.o., sú iba ilustračné, nie sú nakreslené v mierke a nenahrádzajú realizačný projekt. Výrobca nepreberá žiadnu zodpovednosť za konštrukčné detaily zhotovenej stavby. Návod slúži ako odporúčanie pre ukladanie strešnej krytiny Terran a vychádza sa z neho pri poskytovaní záruk.

Obsah

1. Povrchové úpravy	4
2. Produkty	5
3. Betónové výrobky	7
3.1. Produktová línia s vlnitým profilom.....	7
3.1.1. Danubia, Vlčanka, Coppo 2018.....	7
3.1.2. Synus	8
3.2. Produktová línia s plochým profilom.....	10
3.2.1. Zenit MAX.....	10
3.2.2. Rundo.....	11
3.2.3. Zenit.....	13
3.3. Prvky vytvorenia nárožia a hrebeňa	15
4. Doplnky k strešnému systému	16
4.1. Prvky vytvorenia nárožia a hrebeňa	16
4.2. Vytvorenie odkvapovej hrany.....	18
4.3. Vytvorenie úžľabia.....	19
4.4. Vytvorenie štítového a komínového lemu.....	20
4.5. Prestup strechy a presvetlenie.....	21
4.6. Pohyb na streche	25
4.7. Poistné hydroizolácie	27
4.8. Ochrana pred bleskom.....	29
4.9. TERRANterm.....	30
5. Plánovacie a montážne predpisy	34
5.1. Statické dimenzovanie	34
5.2. Vodotesné krytie.....	34
5.3. Montáž betónových škridiel.....	34
5.4. Odvetrávanie	35
5.5. Plánovacie a montážne predpisy pre škridly s vlnitým profilom	38
5.5.1. Krycia dĺžka - Vlčanka, Synus, Danubia, Coppo 2018	39
5.5.3. Krycia šírka - Synus.....	40
5.5.2. Krycia šírka - Vlčanka, Danubia, Coppo 2018.....	40
5.6. Plánovacie a montážne predpisy pre škridly s plochým profilom	41
5.6.1. Krycia dĺžka - Zenit MAX	42
5.6.2. Krycia šírka - Zenit MAX.....	43
5.6.3. Krycia dĺžka - Rundo, Zenit	44
5.6.4. Krycia šírka - Zenit	45
5.6.5. Krycia šírka - Rundo	46
5.7. Podstrešie	48
5.7.1. Tabuľka tried tesnosti.....	49
5.7.2. Klasifikácia poistných hydroizolácií – prehľad.....	50
5.8. Detaily triedy tesnosti 2.....	52
5.8.1. Fólia, Kontralata.....	52
5.8.2. Odkvap, Latovanie	52
5.8.3. Krajná škridla.....	53
5.8.4. Hrebeň.....	54
5.8.5. Nárožie	55
5.8.6. Bočné napojenie na stenu.....	55
5.8.7. Predné napojenie na stenu.....	56
5.8.8. Komín.....	56
5.9. Ochrana proti zosuvu snehu.....	58
5.9.1. Umiestnenie snehových hákov - kladenie škridiel na strih	59
5.9.2. Umiestnenie snehových hákov - kladenie škridiel na väzbu.....	59
6. Záruka.....	60
6.1. Podmienky záruky a vybavenie.....	60
6.2. 15 Ročná záruka na funkčnosť plastových a kovových doplnkov.....	60
7. Regionálni zástupcovia.....	61

1. Povrchové úpravy

Nové technológie v priemyselnej oblasti výroby škridiel vyžadujú použitie nových materiálov s vyšším štandardom, benefitmi, respektíve vlastnosťami. Prostredníctvom nových typov povrchových úprav sa neustále snažíme vyhovieť požiadavkám trhu a vysokým kritériám kvality produktov modernej doby.



Na lícovú stranu základných škridiel je počas výroby nanosený silikón, ktorý chráni povrch škridiel pred poškodením počas skladovania alebo prepravy tovaru. Pred montážou škridiel Vás prosíme o odstránenie tohto silikónu pre zabezpečenie presnej montáže.

ClimaControl

Naša najkvalitnejšia povrchová úprava ClimaControl vďaka nerozložiteľným zložkám poskytuje vysoký stupeň dlhodobej ochrany pred infračerveným žiarením, ktoré spôsobuje zahrievanie strechy. Používaním škridiel s povrchovou úpravou ClimaControl môžeme dosiahnuť úsporu energie a optimálny komfort bývania.

Povrch: hladký, 2x farbený so špeciálnou povrchovou úpravou

EVO

Vďaka technologickým znalostiam sme vyvinuli povrchovú úpravu EVO, ktorá svojimi viacerými vlastnosťami prevyšuje svoju dobu. Prostredníctvom nej je možné vytvoriť povrch, ktorý svojou prepracovanosťou a použitými základnými materiálmi súčasne predstavuje najvyššiu kvalitu.

Povrch: hladký, 2x farbený s pridaným silikátom, s akrylátovou povrchovou úpravou

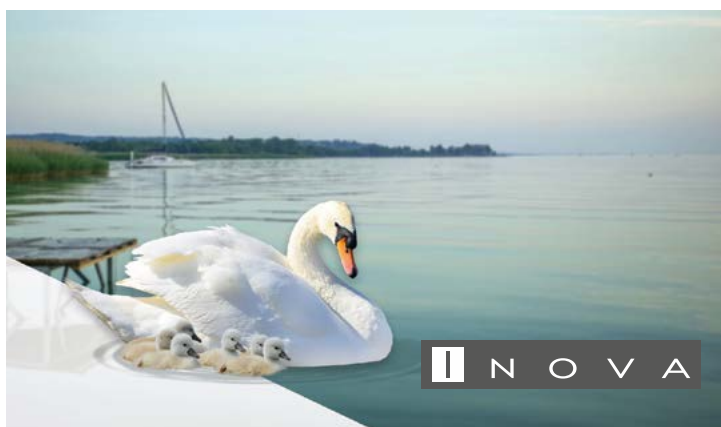

INOVA

Vďaka nášmu najnovšiemu procesu povrchovej úpravy je povrch strešných krytín mimoriadne hladký a odolný. Jeho hodvábný lesk dáva streche jedinečný, skutočne elegantný vzhľad.

Povrch: hladký, 2x farbený s pridaným silikátom, s akrylátovou povrchovou úpravou

ColorSystem

Vďaka ochrane farieb ColorSystem je farba strešných škridiel razantnejšia a tónovo hlbšia. Špeciálna ochranná vrstva ColorSystem zabezpečuje nášmu produktu hladký povrch, stálosť a intenzitu farby a odolnosť voči opotrebovaniu.

Povrch: hladký, 2x farbený s lakom, s akrylátovou povrchovou úpravou



2. Produkty

GENERON

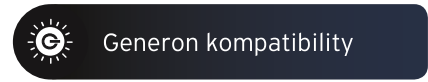

Pripravený na budúcnosť

O našej novej inovatívnej solárnej škridle si môžete prečítať na stránke www.generon.sk. Generon je použiteľný s našimi produktovými rodinami Zenit MAX, Rundo a Zenit. Hľadajte vedľa produktu označenie Generon kompatibilnej škridle.



**GENERON
MAX
ČIERNA**



**GENERON
MAX
ČERVENÁ**



**GENERON
ČIERNA**



**GENERON
ČERVENÁ**

SYNUS - ĽAHKÝ A PEVNÝ

colorsystem
ochrana farby

NOVA



**MEDENO
HNEDÁ ČERVENÁ**



ČIERNA

EVO

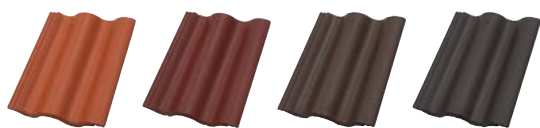

KORALL MERLOT MOCCA CARBON

DANUBIA - KLASICKÁ VLNITÁ

NOVA

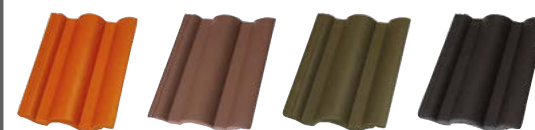

**TEHLOVO
ČERVENÁ TMAVO
HNEDÁ ANTRACIT ČIERNA**

ClimaControl

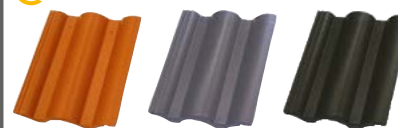

MARS MOON SPACE

* Prevedenie Danubia ClimaControl je dostupné v lesklom prevedení

VLČANKA - KLASICKÝ ŠTÝL



EVO

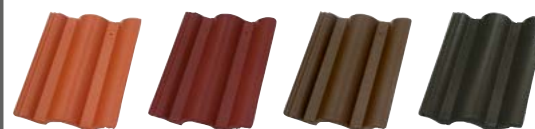

KORALL MERLOT MOCCA CARBON

RUNDO - NOSTALGICKÁ BOBROVKA

NOVA EVO



**TEHLOVO
ČERVENÁ KORALL MOCCA CARBON**

COPPO 2018 - NÁLADA STREDOMORIA

colorsystem
ochrana farby



**ANTICKÁ
ČERVENÁ FERRARA MODENA**

ZENIT MAX - V MODERNEJ LÍNII

NOVA ClimaControl



**GAŠTANOVO
HNEDÁ MOON MARS**

* Prevedenie ClimaControl vo farbe Moon je dostupné v lesklom aj v matnom prevedení, vo farbe Mars len v matnom prevedení.

EVO



CARBON GRAFIT GRANIT ONYX

ZENIT - DO VYPREDANIA ZÁSOB

NOVA ClimaControl



**GAŠTANOVO
HNEDÁ MOON**

* Prevedenie ClimaControl vo farbe Moon je dostupné v lesklom aj v matnom prevedení.

EVO



CARBON GRAFIT GRANIT ONYX

sme tu s Vami
online

24 h denne

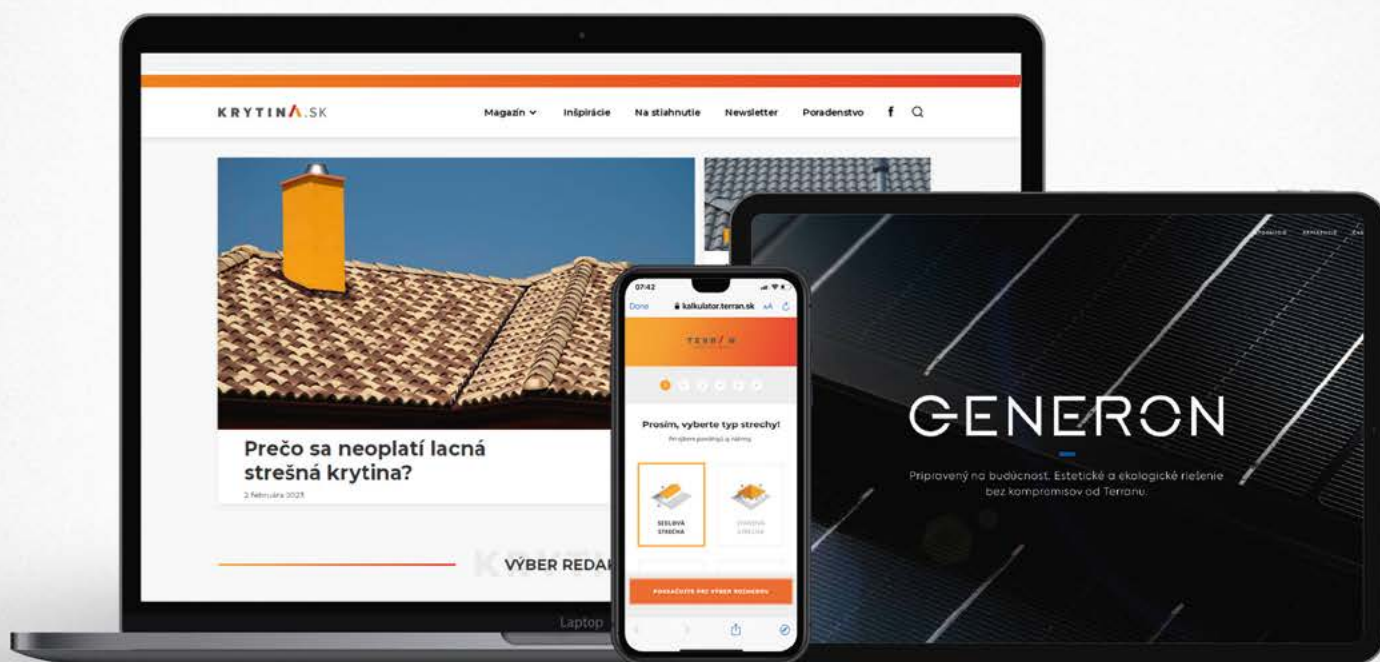

www.krytina.sk
www.generon.sk
www.terran.sk
kalkulator.terran.sk

TERRAN

3. Betónové výrobky

Betón je základná surovina, ktorá má viac ako tisícročnú minulosť. Starovekí Gréci okolo roku 2000 pred našim letopočtom používali zmes vypáleného vápencu a piesku a Rimania túto zmes ešte zdokonalili prímiešaním vulkanického popola. Pri stavaní rímskeho Panteónu, ktorý je 2000 rokov starý, používali tiež tento typ betónu, vďaka ktorému dodnes môžeme obdivovať túto stavbu. Neustále kvalitatívne úpravy a upresnenia receptúr betónových škridiel viedli k tomu, že dnes je tento materiál jedným z najpoužívanejších materiálov na pokrývanie šikmých striech.

Pri výrobe škridiel Terran sa používajú prírodné suroviny a to: vysokokvalitný riečny piesok, vápenec pálený na cement, pigmenty oxidu železitého a voda. Výroba škridla Terran prebieha podľa prísnych receptúr a výlučne zo surovín, ktoré sa neustále kontrolujú, aby bola zaručená najvyššia kvalita výrobkov.

Vodotesnosť: Krytina má nasiakavosť veľmi blízku nule a dobré akumulčné vlastnosti, čo má pozitívny vplyv na životnosť krytiny a celej strešnej konštrukcie. Predpokladaná životnosť krytiny je minimálne 60 - 80 rokov.

Farbná stálosť: Farbu obsahuje už samotná základná surovina. Požadovaný odtieň povrchovej úpravy zabezpečia kvalitné pigmenty, ktoré oddiaľujú proces starnutia krytiny a umožňujú dosiahnutie homogénneho obrazu plochy strechy. Výhodou tejto metódy je aj nevnímateľnosť rovnomerného povrchového opotrebenia.

Stálosť formy: Výrobná metóda a použitý materiál garantujú stálosť rozmerov bez deformácií vplyvom vlhkosti či tepla, čo umožňuje presné pripojenie prvkov na streche.

Ochrana proti vplyvu prostredia: Na betónový povrch sa nanášajú ochranné vrstvy a tie sa zhodujú s farbou základného prvku. Ochranné vrstvy oddiaľujú nástup nárastov organických nečistôt. Výskyt rias, machov a lišajníkov na streche je prirodzený biologický proces, ktorý ovplyvňuje viacero prírodných faktorov.

Nosnosť: Mechanická odolnosť škridla je veľmi vysoká, je vhodná aj do horských či podhorských oblastí.

3.1. Produktová línia s vlnitým profilom

3.1.1. Danubia, Vičanka, Coppo 2018

Prvky produktovej línie Danubia sú vyrobené z farbeného betónu s vysokou pevnosťou, s možnosťou výberu z troch povrchových úprav.

Škridla Vičanka je vyrobená z farbeného betónu s vysokou pevnosťou, so základnou povrchovou úpravou.

Škridla Coppo 2018 je vyrobená z farbeného betónu s vysokou pevnosťou, so špeciálnou povrchovou úpravou. K dosiahnutiu žiadaneho farebného efektu je nutné realizovať montáž miešaním škridiel z rôznych paliet.

Aktuálnu ponuku produktov a farebných prevedení nájdete v platnom Prehľade produktov.

Všeobecné informácie

Prierez lát	Min. 40 / 50 mm
Krycia dĺžka, vzdialenosť lát	Max. 340 mm (v závislosti od sklonu strechy)
Bočné prekrytie	30 mm
Horné prekrytie	Min. 80 mm (v závislosti od sklonu strechy)
Pripevnenie	Vid'. Kapitola "Pripevnenie škridiel" na strane 35

Sklon strechy	Najmenšie prekrytie	Najväčšia vzdialenosť lát	Odporúčaná vzdialenosť laty odkvap	Odporúčaná vzdialenosť laty hrebeňa	Spotreba škridiel (ks/m ²)	Hmotnosť krytiny (kg/m ²)
10° - 13,9°	10 cm	32 cm	35 cm	5 cm	10,58	45,49
14° - 21,9°	10 cm	32 cm	33 cm	5 cm	10,58	45,49
22° - 29,9°	9 cm	33 cm	33 cm	4,5 cm	10,1	43,43
Nad 30°	8 cm	34 cm	33 cm	4 cm	9,8	42,14

Podrobné informácie o používaní strešných fólií nájdete v kapitole "5.7. Podstrešie" na strane 48.

Základná škridla

Je základným prvkom pokrývania strechy, pretože táto škridla sa ukladá na viac ako 95% celej plochy strechy. Na záveterných stranách je nutné ich priskrutkovať, alebo prichytiť príchytkami.

Krycia šírka	300 mm
Hmotnosť Danubia	4,30 kg/ks
Hmotnosť Coppo 2018	4,40 kg/ks
Hmotnosť Vičanka	4,40 kg/ks
Spotreba na 1 m²	9,8 - 10,58 ks/m ²

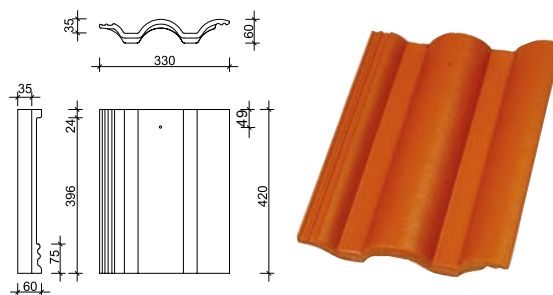

Odvetrávací škridla

Slúži na odvod vzduchu z prevetraných strešných priestorov. Jej umiestnenie sa odporúča **v druhom rade pod hrebeňom** pri dĺžke krokvy nad 4 rady škridiel. Tým sa zabezpečí plynulé prúdenie vzduchu pod krytinou. V prípade veľkej strešnej plochy sa musia odvetrávacie škridly ukladať v posunutej polohe aj do dvoch línií. Dôležité je, aby bolo odvetrané každé pole medzi krokvmi, a preto **odvetrávacie škridly musia byť umiestnené aj pozdĺž nárožia od štvrtého radu škridiel.**

Krycia šírka	300 mm
Hmotnosť	4,20 kg/ks
	4,5 ks / 10 m ²
Spotreba materiálu	(450 cm ² = 45 ks / 100 m ²) alebo min. 3 ks do každého poľa medzi krokvmi
Vetrací prierez	~ 10 cm ²

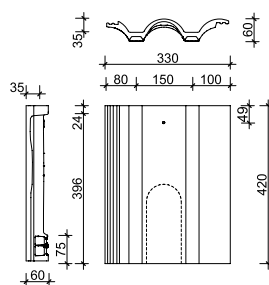
**Polovičná škridla**

Sa používa pri riešení nárožia, úžľabia a štítu. Obmedzuje používanie drobných rezaných kusov škridiel na pokrývanie strechy. Polovičná škridla sa odporúča aj pri takých geometrických tvaroch, kde celková krycia šírka nie je realizovateľná z celých prvkov

Krycia šírka	150 mm
Hmotnosť	2,30 kg/ks
Spotreba na 1 m²	Podľa potreby

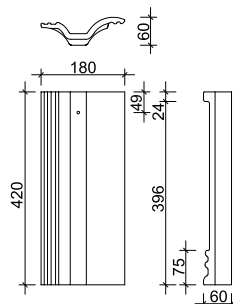
**Krajná škridla**

Prvok na jednotnú a odbornú realizáciu lemu strechy. Ich pripevnenie musí byť zrealizované tak, aby bolo odolné proti búrke a korózii. Od štítovej dosky treba vynechať príslušnú vzdialenosť kvôli pohybu a teplotnej rozťažnosti. Štítovú dosku je potrebné umiestniť tak, aby jej horná časť bola v jednej rovine s hornou časťou strešnej laty. Každá krajná škridla musí byť priskrutkovaná pozinkovanými skrutkami, prípadne príchytkami.

Krycia šírka ľavá	350 mm
Krycia šírka pravá	320 mm
Hmotnosť	6,90 kg/ks
Spotreba materiálu	2,9 - 3,3 ks/bm
Aplikácia	Pri vzdialenosti lát 30,5 - 34 cm

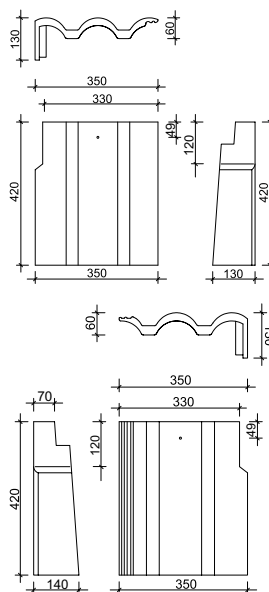
**3.1.2. Synus**

Prvky produktovej línie Synus sú vyrobené z farbeného betónu s vysokou pevnosťou, s možnosťou výberu z troch povrchových úprav. Strešná krytina Synus je najľahšia v rámci sortimentu značky Terran, predstavuje ideálne riešenie pri rekonštrukciách starších domov. Aktuálnu ponuku produktov a farebných prevedení nájdete v platnom Prehľade produktov.

Všeobecné informácie

Prierez lát	Min. 40 / 50 mm
Krycia dĺžka, vzdialenosť lát	Max. 340 mm (v závislosti od sklonu strechy)
Bočné prekrytie	30 mm
Horné prekrytie	Min. 80 mm (v závislosti od sklonu strechy)
Pripevnenie	Vid'. Kapitola "Pripevnenie škridiel" na strane 35

Podrobné informácie o používaní strešných fólií nájdete v kapitole "5.7. Podstrešie" na strane 48.

Sklon strechy	Najmenšie prekrytie	Najväčšia vzdialenosť lát	Odporúčaná vzdialenosť laty odkvapu	Odporúčaná vzdialenosť laty hrebeňa	Spotreba škriadiel (ks/m ²)	Hmotnosť krytiny (kg/m ²)
10° - 13,9°	10 cm	32 cm	35 cm	5 cm	10,58	41,26
14° - 21,9°	10 cm	32 cm	33 cm	5 cm	10,58	41,26
22° - 29,9°	9 cm	33 cm	33 cm	4,5 cm	10,1	39,39
Nad 30°	8 cm	34 cm	33 cm	4 cm	9,8	38,22

Základná škridla

Je základným prvkom pokrývania strechy, pretože táto škridla sa ukladá na viac ako 95% celej plochy strechy. Na záveterných stranách je nutné ich priskrutkovať, alebo prichytiť príchýtkami.

Krycia šírka	300 mm
Hmotnosť	3,90 kg/ks
Spotreba na 1 m ²	9,8 - 10,58 ks/m ²

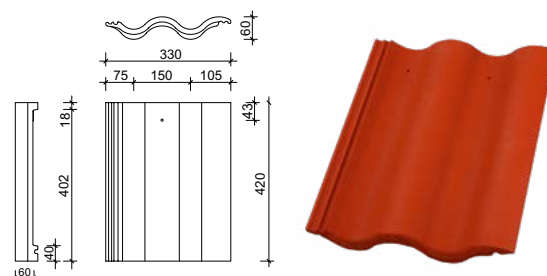

Odvetrávací škridla

Slúži na odvod vzduchu z prevetraných strešných priestorov. Jej umiestnenie sa odporúča **v druhom rade pod hrebeňom** pri dĺžke krokvy nad 4 rady škriadiel. Tým sa zabezpečí plynulé prúdenie vzduchu pod krytinou. V prípade veľkej strešnej plochy sa môžu odvetrávacie škridly ukladať v posunutej polohe aj do dvoch línií. Dôležité je, aby bolo odvetrané každé pole medzi krokvmi, a preto **odvetrávacie škridly musia byť umiestnené aj pozdĺž nárožia od štvrtého radu škriadiel.**

Krycia šírka	300 mm
Hmotnosť	3,80 kg/ks
Spotreba materiálu	3,0 ks / 10 m ² (450 cm ² = 30 ks / 100 m ²) alebo min. 2 ks do každého poľa medzi krokvmi

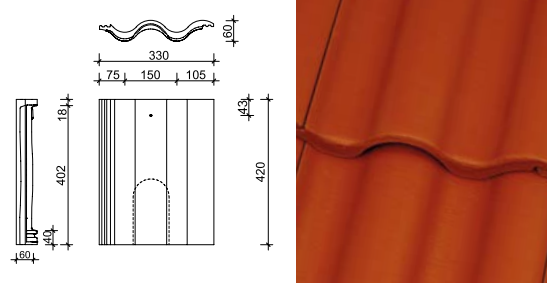

Vetrací prierez ~ 15 cm²

Polovičná škridla

Sa používa pri riešení nárožia, úžľabia a štítu. Obmedzuje používanie drobných rezaných kusov škriadiel na pokrývanie strechy. Polovičná škridla sa odporúča aj pri takých geometrických tvaroch, kde celková krycia šírka nie je realizovateľná z celých prvkov

Krycia šírka	150 mm
Hmotnosť	2,30 kg/ks
Spotreba na 1 m ²	Podľa potreby

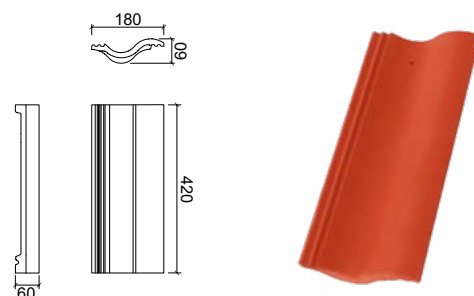

Krajná škridla

Prvok na jednotnú a odbornú realizáciu lemu strechy. Ich pripevnenie musí byť zrealizované tak, aby bolo odolné proti búrke a korózii. Od štítovej dosky treba vynechať príslušnú vzdialenosť kvôli pohybu a teplotnej rozťažnosti. Štítovú dosku je potrebné umiestniť tak, aby jej horná časť bola v jednej rovine s hornou časťou strešnej laty. Každá krajná škridla musí byť priskrutkovaná pozinkovanými skrutkami, prípadne príchýtkami.

Krycia šírka ľavá	320 mm
Krycia šírka pravá	350 mm
Hmotnosť ľavého prvku	6,40 kg/ks
Hmotnosť pravého prvku	6,60 kg/ks
Spotreba materiálu	2,9 - 3,3 ks/bm
Aplikácia	Pri vzdialenosti lát 30,5 - 34 cm

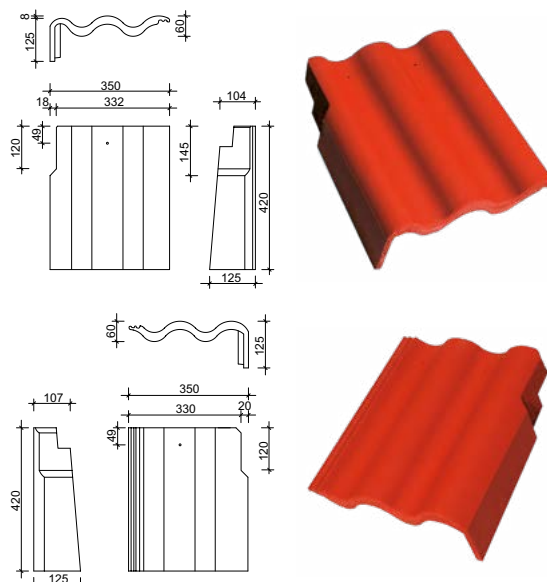

3.2. Produktová línia s plochým profilom

3.2.1. Zenit MAX

Prvky produktovej línie Zenit MAX sú vyrobené z farbeného betónu s vysokou pevnosťou, ktoré sú ošetrené špeciálnou povrchovou úpravou. Pred montážou škriadiel je nutné odstrániť silikón z lícovej strany základných škriadiel pre zabezpečenie presnej montáže. K dosiahnutiu žiadaného farebného efektu, je nutné realizovať montáž miešaním škriadiel z rôznych paliet. Aktuálnu ponuku produktov a farebných prevedení nájdete v platnom Prehľade produktov. **Počas montáže krytiny Zenit MAX a pri osadení doplnkov sa odporúča používať montážny rebrík, zabezpečujúci rovnomerné rozloženie tlaku na krytinu.**

Všeobecné informácie

Prierez lát	Min. 40 / 50 mm
Krycia dĺžka, vzdialenosť lát	Max. 340 mm (v závislosti od sklonu strechy)
Bočné prekrytie	30 mm
Horné prekrytie	Min. 80 mm (v závislosti od sklonu strechy)
Pripevnenie	Vid'. Kapitola "Pripevnenie škriadiel" na strane 35

Sklon strechy	Najmenšie prekrytie	Najväčšia vzdialenosť lát	Odporúčaná vzdialenosť laty odkvapu	Odporúčaná vzdialenosť laty hrebeňa	Spotreba škriadiel (ks/m ²)	Hmotnosť krytiny (kg/m ²)
20° - 23,9°	10,5 cm	31,5 cm	35 cm	5 cm	10,58	53,96
24° - 27,9°	10,5 cm	31,5 cm	33 cm	5 cm	10,58	53,96
28° - 34,9°	9,5 cm	32,5 cm	33 cm	4,5 cm	10,26	52,33
Nad 35°	8 cm	34 cm	33 cm	4 cm	9,80	49,98

Podrobné informácie o používaní strešných fólií nájdete v kapitole "5.7. Podstrešie" na strane 48.

Základná škridla

Je základným prvkom pokrývania strechy, pretože táto škridla sa ukladá na viac ako 95% celej plochy strechy. Krycia šírka má byť viacnásobkom základných škriadiel! Montáž škriadiel Zenit MAX treba realizovať na väzbu s posunom o polovicu škridle. Pri montáži sa odporúča používanie hrubších lát kvôli plochému tvaru škriadiel (viď. Kapitola "Latovanie" na strane 38).

Krycia šírka	300 mm
Hmotnosť	5,10 kg/ks
Spotreba na 1 m²	9,8 - 10,58 ks/m ²

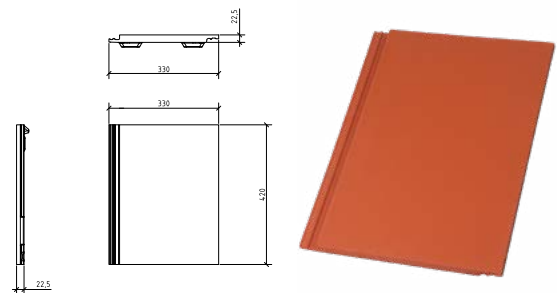

Odvetrávací škridla

Slúži na odvod vzduchu z prevetraných strešných priestorov. Jej umiestnenie sa odporúča **v druhom rade pod hrebeňom** pri dĺžke krokvy nad 4 rady škriadiel. Tým sa zabezpečí plynulé prúdenie vzduchu pod krytinou. V prípade veľkej strešnej plochy sa môžu odvetrávacie škridly ukladať v posunutej polohe aj do dvoch línií. Dôležité je, aby bolo odvetrané každé pole medzi krokvi, a preto **odvetrávacie škridly musia byť umiestnené aj pozdĺž náročia od štvrtého radu škriadiel.**

Krycia šírka	300 mm
Hmotnosť	4,90 kg/ks
Spotreba materiálu	4,5 ks / 10 m ² (450 cm ² = 45 ks / 100 m ²) alebo min. 3 ks do každého poľa medzi krokvi

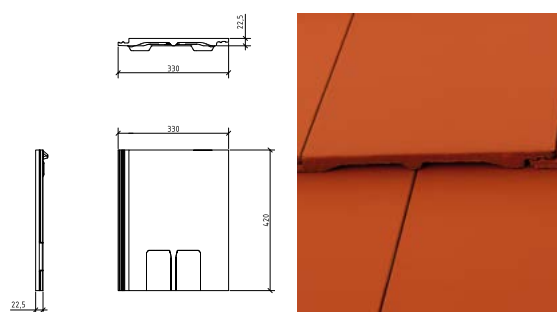

Vetrací prierez	~ 10 cm ²
------------------------	----------------------

Trojštvrtová škridla

Sa používa pri riešení náročia, úžľabia a štítu. Obmedzuje používanie drobných rezaných kusov škriadiel na pokrývanie strechy. Trojštvrtová škridla sa odporúča aj pri takých geometrických tvaroch, kde celková krycia šírka nie je realizovateľná zo základných škriadiel.

Krycia šírka	225 mm
Hmotnosť	4,00 kg/ks
Spotreba na 1 m²	Podľa potreby

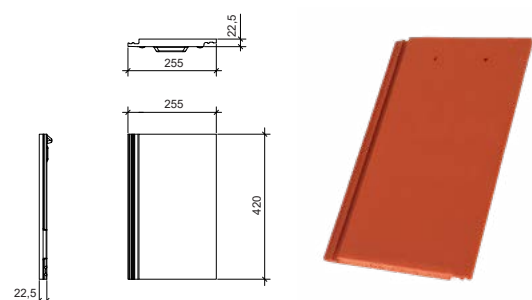

Krajná škridla

Prvok na jednotnú a odbornú realizáciu lemu strechy. Ich pripevnenie musí byť zrealizované tak, aby bolo odolné proti búrke a korózii. Od štítovej dosky treba vynechať príslušnú vzdialenosť kvôli pohybu a teplotnej rozťažnosti. Štítovú dosku je potrebné umiestniť tak, aby jej horná časť bola v jednej rovine s hornou časťou strešnej laty. Každá krajná škridla musí byť priskrutkovaná pozinkovanými skrutkami, prípadne prichytkami.

Krycia šírka ľavá	300 mm
Krycia šírka pravá	300 mm
Hmotnosť ľavého prvku	5,70 kg/ks
Hmotnosť pravého prvku	6,10 kg/ks
Spotreba materiálu	1,5 - 1,6 ks/bm (striedavo s krajnou škridlou 3/4)
Aplikácia	Pri vzdialenosti lát 30,5 - 34 cm

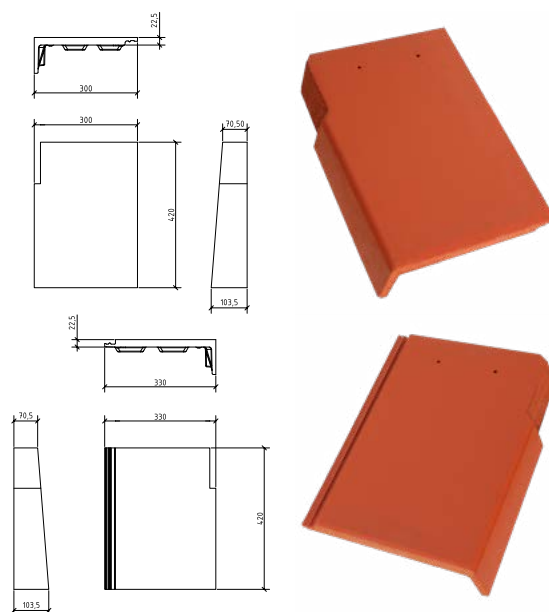
**Krajná škridla trojštvrťová**

Prvok na jednotnú a odbornú realizáciu lemu strechy. Každá krajná škridla musí byť prichytená k late pozinkovanými skrutkami. Pomocou trojštvrťových krajných škridiel a trojštvrťových základných škridiel sa dá vytvoriť posun o 1/2 škridly. Do radov, v ktorých sa použili krajné škridly trojštvrťové, treba vložiť aj jeden kus trojštvrťovej škridly. Pripevnenie krajných škridiel trojštvrťových sa musí zrealizovať tak, aby bolo odolné proti poveternostným vplyvom. Od štítovej dosky treba vynechať príslušnú vzdialenosť kvôli pohybu a teplotnej rozťažnosti.

Krycia šírka ľavá	225 mm
Krycia šírka pravá	226 mm
Hmotnosť ľavého prvku	4,50 kg/ks
Hmotnosť pravého prvku	5,00 kg/ks
Spotreba materiálu	1,5 - 1,6 ks/bm (striedavo s krajnou škridlou)
Aplikácia	Pri vzdialenosti lát 30,5 - 34 cm

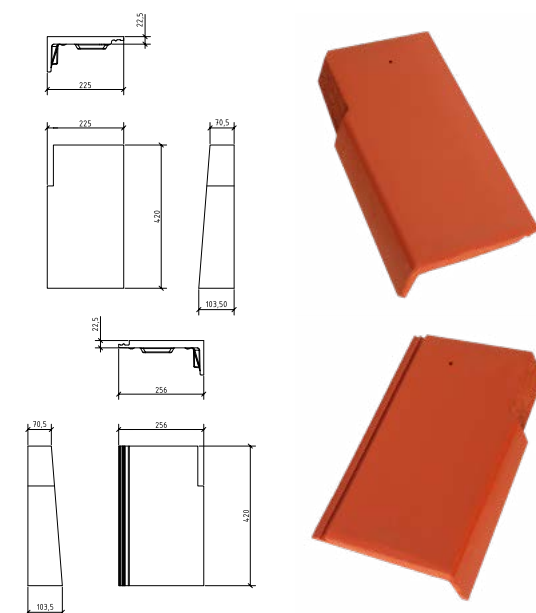
**3.2.2. Rundo**

Prvky produktovej línie Rundo sú vyrobené z farbeného betónu s vysokou pevnosťou, ktoré sú ošetrené špeciálnou povrchovou úpravou. Pred montážou škridiel je nutné odstrániť silikón z lícovej strany základných škridiel pre zabezpečenie presnej montáže. K dosiahnutiu žiadaného farebného efektu, je nutné realizovať montáž miešaním škridiel z rôznych paliet. Aktuálnu ponuku produktov a farebných prevedení nájdete v platnom Prehľade produktov. **Počas montáže krytiny Rundo, a pri osadení doplnkov sa odporúča používať montážny rebrík, zabezpečujúci rovnomerné rozloženie tlaku na krytinu.**

Všeobecné informácie

Prierez lát	Min. 40 / 50 mm
Krycia dĺžka, vzdialenosť lát	Max. 310 mm (v závislosti od sklonu strechy)
Bočné prekrytie	30 mm
Horné prekrytie	Min. 110 mm (v závislosti od sklonu strechy)
Pripevnenie	Vid'. Kapitola "Pripevnenie škridiel" na strane 35

Sklon strechy	Najmenšie prekrytie	Najväčšia vzdialenosť lát	Odporúčaná vzdialenosť laty odkvap	Odporúčaná vzdialenosť laty hrebeňa	Spotreba škridiel (ks/m ²)	Hmotnosť krytiny (kg/m ²)
20° - 23,9°	14 cm	28 cm	34 cm	5 cm	11,9	55,93
24° - 29,9°	14 cm	28 cm	30 cm	5 cm	11,9	55,93
30° - 34,9°	13 cm	29 cm	30 cm	5 cm	11,49	54,00
35° - 44,9°	12 cm	30 cm	30 cm	5 cm	11,11	52,22
Nad 45°	11 cm	31 cm	30 cm	5 cm	10,75	50,53

Podrobné informácie o používaní strešných fólií nájdete v kapitole "5.7. Podstrešie" na strane 48.

Základná škridla

Je základným prvkom pokrývania strechy, pretože táto škridla sa ukladá na viac ako 95% celej plochy strechy. Krycia šírka má byť viacnásobkom základných škridiel! Montáž škridiel Rundo treba realizovať na väzbu s posunom o 1/4 škridly. Pri montáži sa odporúča používanie hrubších lát kvôli plochému tvaru škridiel (viď. Kapitola "Latovanie" na strane 38).

Krycia šírka	300 mm
Hmotnosť	4,70 kg/ks
Spotreba na 1 m²	10,75 - 11,9 ks/m ²

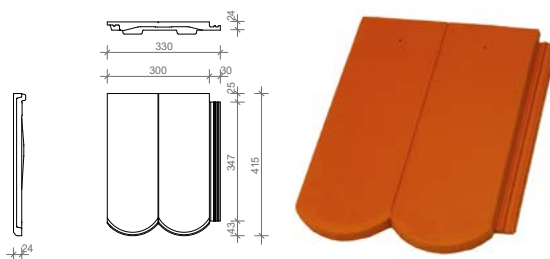

Odvetrávací škridla

Slúži na odvod vzduchu z prevetraných strešných priestorov. Jej umiestnenie sa odporúča **v druhom rade pod hrebeňom** pri dĺžke krokvy nad 4 rady škridiel. Tým sa zabezpečí plynulé prúdenie vzduchu pod krytinou. V prípade veľkej strešnej plochy sa môžu odvetrávacie škridly ukladať v posunutej polohe aj do dvoch línií. Dôležité je, aby bolo odvetrané každé pole medzi krokvi, a preto **odvetrávacie škridly musia byť umiestnené aj pozdĺž nárožia od štvrtého radu škridiel.**

Krycia šírka	300 mm
Hmotnosť	4,60 kg/ks
	4,5 ks / 10 m ²
Spotreba materiálu	(450 cm ² = 45 ks / 100 m ²) alebo min. 3 ks do každého poľa medzi krokvi

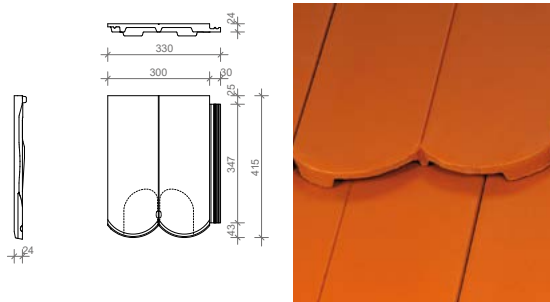

Vetrací prierez	~ 10 cm ²
------------------------	----------------------

Polovičná škridla

Sa používa pri riešení nárožia, úžľabia a štítu. Obmedzuje používanie drobných rezaných kusov škridiel na pokrývanie strechy. Polovičná škridla sa odporúča aj pri takých geometrických tvaroch, kde celková krycia šírka nie je realizovateľná z celých prvkov

Krycia šírka	150 mm
Hmotnosť	2,60 kg/ks
Spotreba na 1 m²	Podľa potreby

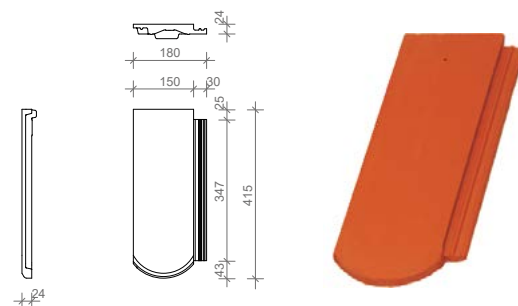

Krajná škridla

Prvok na jednotnú a odbornú realizáciu lemu strechy. Ich pripevnenie musí byť zrealizované tak, aby bolo odolné proti búrke a korózii. Od štítovej dosky treba vynechať príslušnú vzdialenosť kvôli pohybu a teplotnej rozťažnosti. Štítovú dosku je potrebné umiestniť tak, aby jej horná časť bola v jednej rovine s hornou časťou strešnej laty. Každá krajná škridla musí byť priskrutkovaná pozinkovanými skrutkami, prípadne príchytkami.

Krycia šírka ľavá	300 mm
Krycia šírka pravá	300 mm
Hmotnosť ľavého prvku	6,00 kg/ks
Hmotnosť pravého prvku	5,60 kg/ks
Spotreba materiálu	1,6 - 1,8 ks/bm (striedavo s krajinou škridlou 3/4)
Aplikácia	Pri vzdialenosti lát 28 - 31 cm

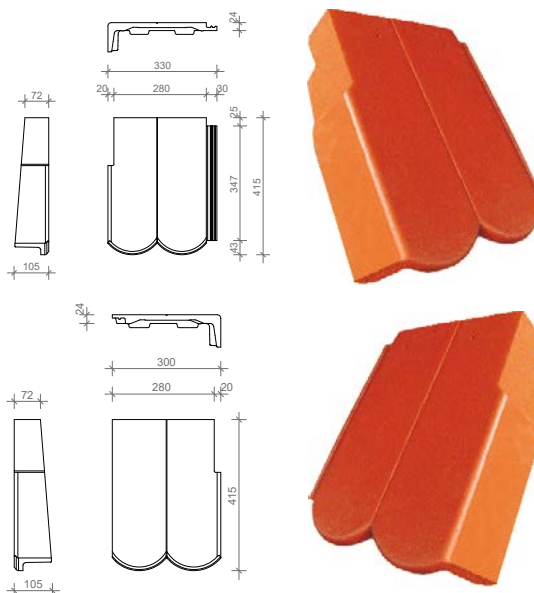

Krajná škridla trojštvrťová

Prvok na jednotnú a odbornú realizáciu lemu strechy. Každá krajná škridla musí byť prichytená k late pozinkovanými skrutkami. Pomocou trojštvrťových krajných škridiel sa dá vytvoriť posun o 1/4 škridly. Do radov, v ktorých sa použili krajné škridly trojštvrťové, treba vložiť aj jeden kus polovičnej škridly. Pripevnenie krajných škridiel trojštvrťových sa musí zrealizovať tak, aby bolo odolné proti poveternostným vplyvom. Od štítovej dosky treba vynechať príslušnú vzdialenosť kvôli pohybu a teplotnej rozťažnosti.

Krycia šírka ľavá	225 mm
Krycia šírka pravá	225 mm
Hmotnosť ľavého prvku	4,90 kg/ks
Hmotnosť pravého prvku	4,40 kg/ks
Spotreba materiálu	1,6 - 1,8 ks/bm (striedavo s krajnou škridlou)
Aplikácia	Pri vzdialenosti lát 28 - 31 cm

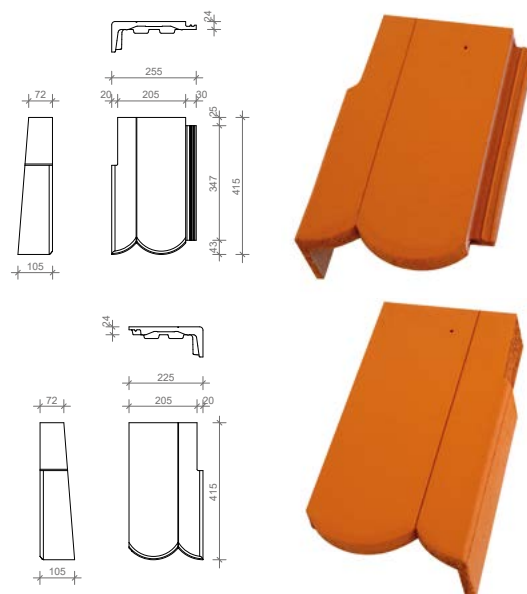

3.2.3. Zenit

Prvky produktovej línie Zenit sú vyrobené z farbeného betónu s vysokou pevnosťou, ktoré sú ošetrené špeciálnou povrchovou úpravou. Pred montážou škridiel je nutné odstrániť silikón z lícovej strany základných škridiel pre zabezpečenie presnej montáže. K dosiahnutiu žiadaného farebného efektu, je nutné realizovať montáž miešaním škridiel z rôznych palet. Aktuálnu ponuku produktov a farebných prevedení nájdete v platnom Prehľade produktov. **Počas montáže krytiny Zenit a pri osadení doplnkov sa odporúča používať montážny rebrík, zabezpečujúci rovnomerné rozloženie tlaku na krytinu.**

Všeobecné informácie

Prierez lát	Min. 40 / 50 mm
Krycia dĺžka, vzdialenosť lát	Max. 310 mm (v závislosti od sklonu strechy)
Bočné prekrytie	30 mm
Horné prekrytie	Min. 110 mm (v závislosti od sklonu strechy)
Pripevnenie	Vid'. Kapitola "Pripevnenie škridiel" na strane 35

Sklon strechy	Najmenšie prekrytie	Najväčšia vzdialenosť lát	Odporúčaná vzdialenosť latty odkvapů	Odporúčaná vzdialenosť latty hrebeňa	Spotreba škridiel (ks/m ²)	Hmotnosť krytiny (kg/m ²)
20° - 23,9°	14 cm	28 cm	34 cm	5 cm	11,9	58,31
24° - 29,9°	14 cm	28 cm	30 cm	5 cm	11,9	58,31
30° - 34,9°	13 cm	29 cm	30 cm	5 cm	11,49	56,30
35° - 44,9°	12 cm	30 cm	30 cm	5 cm	11,11	54,44
Nad 45°	11 cm	31 cm	30 cm	5 cm	10,75	52,68

Podrobné informácie o používaní strešných fólií nájdete v kapitole "5.7. Podstrešie" na strane 48.

Základná škridla

Je základným prvkom pokrývania strechy, pretože táto škridla sa ukladá na viac ako 95% celej plochy strechy. Krycia šírka má byť viacnásobkom základných škridiel! Montáž škridiel Zenit treba realizovať na väzbu s posunom o polovicu škridle. Pri montáži sa odporúča používanie hrubších lát kvôli plochému tvaru škridiel (vid'. Kapitola "Latovanie" na strane 38).

Krycia šírka	298 mm
Hmotnosť	4,90 kg/ks
Spotreba na 1 m²	10,75 - 11,9 ks/m ²

Trojštvrťová škridla

Sa používa pri riešení nárožia, úžľabia a štítu. Obmedzuje používanie drobných rezaných kusov škridiel na pokrývanie strechy. Trojštvrťová škridla sa odporúča aj pri takých geometrických tvaroch, kde celková krycia šírka nie je realizovateľná zo základných škridiel.

Krycia šírka	224 mm
Hmotnosť	4,0 kg/ks
Spotreba na 1 m²	Podľa potreby



Odvetrávací škridla

Služi na odvod vzduchu z prevetraných strešných priestorov. Jej umiestnenie sa odporúča **v druhom rade pod hrebeňom** pri dĺžke krokvy nad 4 rady škridiel. Tým sa zabezpečí plynulé prúdenie vzduchu pod krytinou. V prípade veľkej strešnej plochy sa môžu odvetrávacie škridly ukladať v posunutej polohe aj do dvoch línií. Dôležité je, aby bolo odvetrané každé pole medzi krokvmi, a preto **odvetrávacie škridly musia byť umiestnené aj pozdĺž nárožia od štvrtého radu škridiel.**

Krycia šírka	298 mm
Hmotnosť	4,70 kg/ks
	4,5 ks / 10 m ²
Spotreba materiálu	(450 cm ² = 45 ks / 100 m ²) alebo min. 3 ks do každého poľa medzi krokvmi
Vetrací prierez	~ 10 cm ²

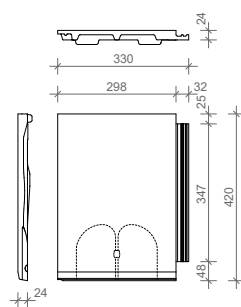

Krajná škridla

Prvok na jednotnú a odbornú realizáciu lemu strechy. Ich pripevnenie musí byť zrealizované tak, aby bolo odolné proti búrke a korózii. Od štítovej dosky treba vynechať príslušnú vzdialenosť kvôli pohybu a teplotnej rozťažnosti. Štítovú dosku je potrebné umiestniť tak, aby jej horná časť bola v jednej rovine s hornou časťou strešnej laty. Každá krajná škridla musí byť priskrutkovaná pozinkovanými skrutkami, prípadne príchytkami.

Krycia šírka ľavá	298 mm
Krycia šírka pravá	298 mm
Hmotnosť ľavého prvku	5,90 kg/ks
Hmotnosť pravého prvku	5,40 kg/ks
Spotreba materiálu	1,6 - 1,8 ks/bm (striedavo s krajinou škridlou 3/4)
Aplikácia	Pri vzdialenosti lát 28 - 31 cm

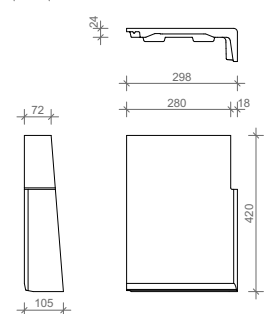
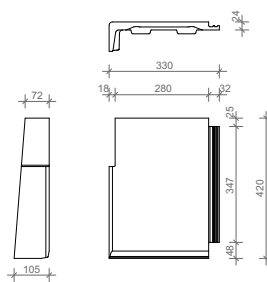

Krajná škridla trojštvrťová

Prvok na jednotnú a odbornú realizáciu lemu strechy. Každá krajná škridla musí byť prichytená k late pozinkovanými skrutkami. Pomocou trojštvrťových krajných škridiel a trojštvrťových základných škridiel sa dá vytvoriť posun o 1/2 škridly. Do radov, v ktorých sa použili krajné škridly trojštvrťové, treba vložiť aj jeden kus trojštvrťovej škridly. Pripevnenie krajných škridiel trojštvrťových sa musí zrealizovať tak, aby bolo odolné proti poveternostným vplyvom. Od štítovej dosky treba vynechať príslušnú vzdialenosť kvôli pohybu a teplotnej rozťažnosti.

Krycia šírka ľavá	224 mm
Krycia šírka pravá	224 mm
Hmotnosť ľavého prvku	4,90 kg/ks
Hmotnosť pravého prvku	4,40 kg/ks
Spotreba materiálu	1,6 - 1,8 ks/bm (striedavo s krajinou škridlou)
Aplikácia	Pri vzdialenosti lát 28 - 31 cm

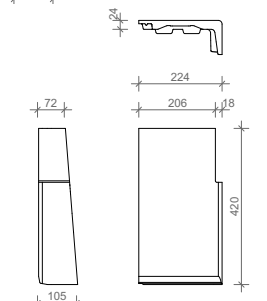
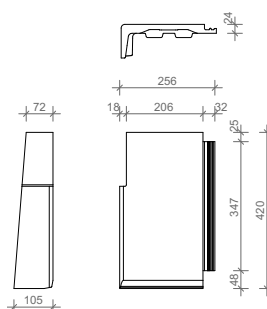

3.3. Prvky vytvorenia nárožia a hrebeňa

Hrebenáč

Predstavuje základný prvok hrebeňa a nárožia. Vzhľadom na rôzne klimatické a poveternostné podmienky nášho územia, hrebenáče je potrebné pripevniť príchytkami. Pripevnenie má byť realizované presne, aby vietor hrebenáč nestrhol zo strechy, a aby sa zrážková voda nedostala pod hrebenáč. V minulosti zaužívaný postup montáže hrebenáčov pomocou malty sa neodporúča. Na pripevnenie hrebeňovej a nárožnej laty odporúčame použiť výrobcom distribuovaný držiak laty s klincom, alebo univerzálny držiak hrebeňovej laty.

Rozmery:	250 / 230 x 420 mm
Krycia dĺžka:	370 mm (s prekrytím 5 cm)
Spotreba materiálu:	2,8 ks/m (s prekrytím 5 cm)
Krytie:	Min. 5 cm
Pripevnenie:	Príchytkou hrebenáča
Hmotnosť:	4,70 kg/ks

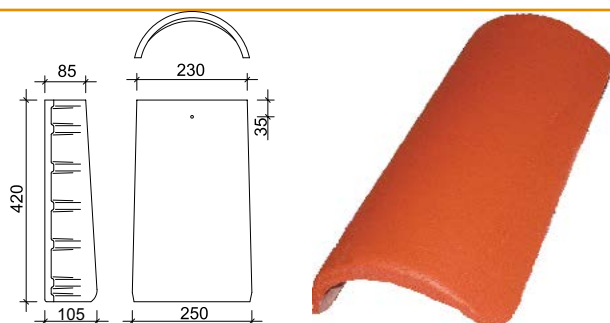

Začiatkový hrebenáč

Slúži na vhodné zakončenie nárožia. Použitím tohto prvku sa zabezpečí uzavretie nárožia, to znamená, že nie je potrebné použiť plastové alebo kovové ukončenie nárožia. Bezpodmienečné je pripevnenie utesňovacím klincom, v opačnom prípade sa pri silných nárazoch vetra môže pohnúť. Neodporúča sa jeho použitie na ukončenie hrebeňa. Namiesto neho používame plastové ukončenia hrebeňa, ktoré možno zabudovať pri oboch koncoch hrebeňa bez ohľadu na polohu hrebenáča.

Rozmery:	240 / 225 x 370 mm
Krycia šírka:	230 mm
Krycia dĺžka:	320 mm (s prekrytím 5 cm)
Spotreba materiálu:	1 ks / nárožie
Krytie:	Min. 5 cm
Pripevnenie:	Utesňovacím klincom
Hmotnosť:	4,30 kg/ks

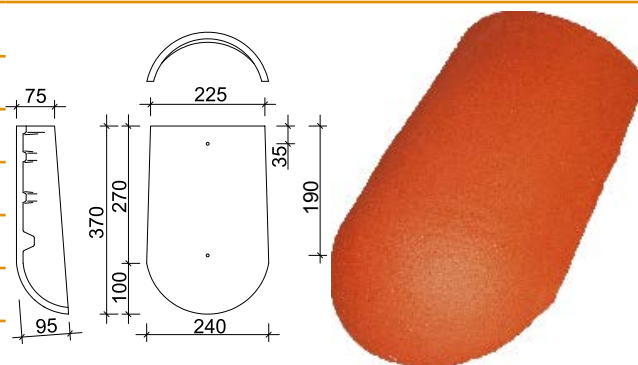

Rozdeľovací hrebenáč Y

Slúži na prekrytie styčného bodu hrebeňa s nárožím. Smerový uhol vo vodorovnej rovine medzi hrebeňom a nárožím je 135°. V prípade, ak je prekrytie dostatočné, prvok možno použiť aj pri iných uhloch.

Rozmery:	320 x 360 mm
Spotreba materiálu:	1 ks / na styčný bod
Krytie:	Min. 5 cm z každej strany
Pripevnenie:	Utesňovacím klincom
Hmotnosť:	5,70 kg/ks

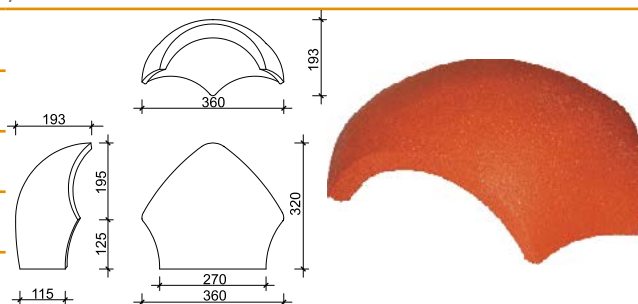

Rozdeľovací hrebenáč X

Slúži na prekrytie styčného bodu štyroch nároží. Smerový uhol vo vodorovnej rovine medzi nárožiami predstavuje 90°.

Rozmery:	508 x 508 mm
Spotreba materiálu:	1 ks / na styčný bod
Krytie:	Min. 5 cm z každej strany
Pripevnenie:	Utesňovacím klincom
Hmotnosť:	10,00 kg/ks

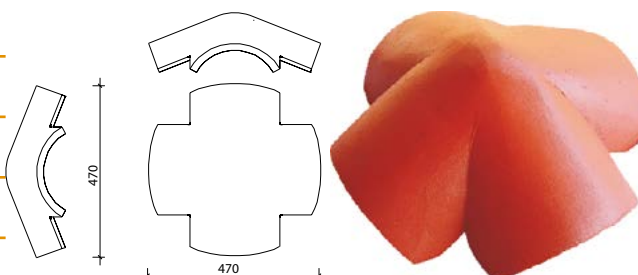

4. Doplnky k strešnému systému

Spoločnosť Terran Slovakia, s.r.o., v súlade s požiadavkami dnešnej doby, poskytuje všetky potrebné doplnky ku strechám pokrytým škridlami Terran. Použitím doplnkov strešného systému Terran sa zabezpečí funkčnosť strechy a tiež stavebno-konštrukčné požiadavky podľa platných noriem a odporúčaní. Aktuálnu ponuku produktov a farebných prevedení nájdete v platnom Prehľade produktov.

4.1. Prvky vytvorenia nárožia a hrebeňa

Hrebeňom a nárožím zabezpečujeme odvetranie krytiny a zároveň zabráňujeme vniknutiu zrážok do podstrešia. Tieto dve úlohy plnia vetracie pásy. Ďalšími doplnkami realizujeme bezpečné pripevnenie hrebenáčov.

Univerzálny vetrací pás na hrebeň a nárožie MediRoll Eko

Je kombinovaný pás, stred pásu je z pevnej priedušnej tkaniny, na zabezpečenie odvetrania podstrešia. Hliníkové okraje a tkanina sú zošité a zlepené. Okraje pásu sú nakaširované na vytvarovanie tvaru škridiel s butyl-kaučukovou lepiacou vrstvou hrúbky 1,5 cm, ktorá zaisťuje príľnavosť k podkladu. Podklad musí byť pri montáži suchý a očistený od oleja a prachu.

Použitie:	Hrebeň a nárožie
Farebné prevedenie:	Tehlovo červená, Višňovo červená, Hnedá, Čierna
Spotreba materiálu:	1 kotúč / 5 bm nárožia alebo hrebeňa
Spôsob upevnenia:	K hrebeňovej late prikľincovaním, ku škridle prilepením
Rozmery:	Šírka 300 - 310 mm, dĺžka 5 m
Materiál:	Kombinovaný pás, hliník 0,14 mm hrubý
Povrchová úprava:	Polyester, stred pásu tkanina
Vetrací prierez:	40 cm ² / bm
Druh škridle:	Všetky typy našich krytín
Hmotnosť:	850 g
Trieda tesnosti:	6, 5, 4



Univerzálny vetrací pás na hrebeň a nárožie MediRoll

Je kombinovaný pás, farebne prispôsobený odtieňu krytiny. Stred pásu je z pevnej priedušnej tkaniny, na zabezpečenie odvetrania podstrešia. Hliníkové okraje a tkanina sú zošité a zlepené. Okraje pásu sú nakaširované na vytvarovanie tvaru škridiel s butyl-kaučukovou lepiacou vrstvou hrúbky 2,5 cm, ktorá zaisťuje príľnavosť k podkladu. Podklad musí byť pri montáži suchý a očistený od oleja a prachu.

Použitie:	Hrebeň a nárožie
Farebné prevedenie:	Tehlovo červená, Višňovo červená, Hnedá, Čierna
Spotreba materiálu:	1 kotúč / 5 bm nárožia alebo hrebeňa
Spôsob upevnenia:	K hrebeňovej late prikľincovaním, ku škridle prilepením
Rozmery:	Šírka 300 - 310 mm, dĺžka 5 m
Materiál:	Kombinovaný pás, hliník 0,14 mm hrubý
Povrchová úprava:	Polyester, stred pásu tkanina
Vetrací prierez:	60 cm ² / bm
Druh škridle:	Všetky typy našich krytín
Hmotnosť:	900 g
Trieda tesnosti:	6, 5, 4, 3



Univerzálny vetrací pás na hrebeň a nárožie Roll-O-Mat

Je celo-hliníkový pás, farebne prispôsobený odtieňu krytiny. V strede pásu sú perforované otvory na zabezpečenie dostatočného odvetrania podstrešia. Okraje pásu sú nakaširované na vytvarovanie tvaru škridiel s butyl-kaučukovou lepiacou vrstvou hrúbky 2,5 cm, ktorá zaisťuje príľnavosť k podkladu. Podklad musí byť pri montáži suchý a očistený od oleja a prachu.

Použitie:	Hrebeň a nárožie
Farebné prevedenie:	Tehlovo červená, Višňovo červená, Hnedá, Čierna
Spotreba materiálu:	1 kotúč / 5 bm nárožia alebo hrebeňa
Spôsob upevnenia:	K hrebeňovej late prikľincovaním, ku škridle prilepením
Rozmery:	Šírka 300 mm, dĺžka 5 m
Materiál:	Hliník 0,14 mm hrubý, povrchová úprava polyester
Vetrací prierez:	60 cm ² / bm
Druh škridle:	Všetky typy našich krytín
Hmotnosť:	1250 g
Trieda tesnosti:	6, 5, 4, 3, 2



Vetrací prvok na hrebeň Standard

Je kombinovaný vetrací prvok s okrajmi zo štetín a plastového tela. Vzduch sa odvádza cez otvory s priemerom 2 cm, ktoré sú v plastovom tele vetracieho prvku. Štetiny sú farebne prispôsobené odtieňu krytiny, svojou pružnosťou kopírujú tvar krytiny.

Použitie:	Hrebeň
Farebné prevedenie:	Tehlovo červená, Hnedá, Antracitová
Spotreba materiálu:	1 ks / 1 bm hrebeňa
Spôsob upevnenia:	K hrebeňovej late priklincovaním
Rozmery:	Šírka 220 mm, dĺžka 1 m
Materiál:	Plast
Vetrací prierez:	190 cm ² / bm
Druh škridle:	Všetky typy našich krytín
Hmotnosť:	720 g
Trieda tesnosti:	6, 5, 4

**Ukončenie hrebeňa plastové**

Je prvok z plastu vylisovaný do tvaru prierezu hrebeňača, používa sa na uzavretie a odvetranie začiatku a konca hrebeňa.

Použitie:	Hrebeň
Farebné prevedenie:	Tehlovo červená, Hnedá, Čierna
Spotreba materiálu:	1 ks / 1 ukončenie hrebeňa
Spôsob upevnenia:	K hrebeňovej late priklincovaním
Rozmery:	220 x 165 mm
Materiál:	Plast
Druh škridle:	Všetky typy našich krytín
Hmotnosť:	52 g
Trieda tesnosti:	6, 5, 4, 3, 2

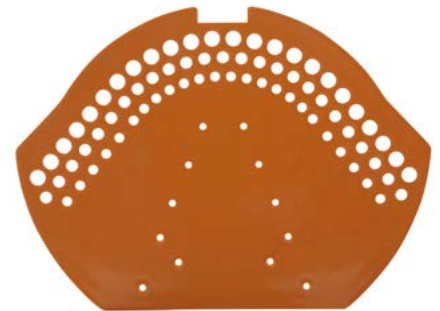
**Držiak hrebeňovej laty s klincom**

Je kovový prvok, ktorý slúži na prichytenie a nastavenie správnej výšky hrebeňovej laty.

Použitie:	Hrebeň a nárožie
Farebné prevedenie:	Pozinkovaná oceľ
Spotreba materiálu:	1 ks / 2 krokvy
Spôsob upevnenia:	Zaklincovanie do krokvy
Rozmery:	210 mm dlhý klinec, 50 mm uloženie laty
Materiál:	Pozinkovaná oceľ
Druh škridle:	Všetky typy našich krytín
Hmotnosť:	135 g
Trieda tesnosti:	6, 5, 4, 3

**Univerzálny držiak hrebeňovej laty**

Je kovový prvok, slúži na prichytenie a nastavenie správnej výšky hrebeňovej laty pri hrebeni a nároží. Univerzálny držiak hrebeňovej laty sa musí používať pri triede tesnosti 2.

Použitie:	Hrebeň a nárožie
Farebné prevedenie:	Pozinkovaná oceľ
Spotreba materiálu:	1 ks / 2 krokvy
Spôsob upevnenia:	Zaklincovanie do kontralaty
Rozmery:	175 mm dlhý plechový výlisok, 50 mm uloženie laty
Materiál:	Pozinkovaná oceľ
Druh škridle:	Všetky typy našich krytín
Hmotnosť:	130 g
Trieda tesnosti:	6, 5, 4, 3, 2



Príchytká hrebenáča

Je prvok z hliníka, zaisťuje bezpečné pripevnenie hrebenáčov na hrebeni a nároží.

Použitie:	Hrebeň a nárožie
Farebné prevedenie:	Tehlovo červená, Višňová, Hnedá, Čierna, Antracitová
Spotreba materiálu:	1 ks / 1 hrebenáč
Spôsob upevnenia:	Skrutkovanie dvomi skrutkami do hrebeňovej laty
Materiál:	Hliník s polyesterovým nástrekom
Druh škridle:	Všetky typy našich krytín
Hmotnosť:	8 g
Trieda tesnosti:	6, 5, 4, 3, 2

**Utesňovací kliniec**

Je prvok z pevného pozinkovaného klinca a farebnej podložky. Zaisťuje bezpečné pripevnenie koncových a rozdeľovacích hrebenáčov.

Použitie:	Hrebeň a nárožie
Farebné prevedenie:	Tehlovo červená, Hnedá, Antracitová
Spotreba materiálu:	1 ks / 1 začiatkový alebo rozdeľovací hrebenáč
Rozmery:	110 mm
Spôsob upevnenia:	Priklincovaním do hrebeňovej laty
Materiál:	Pozinkovaná oceľ s gumovou podložkou s nástrekom
Druh škridle:	Všetky typy našich krytín
Hmotnosť:	15 g
Trieda tesnosti:	6, 5, 4, 3, 2



4.2. Vytvorenie odkvapovej hrany

Odkvapová hrana zabezpečuje nasávanie vzduchu do podstrešia a odvod podfúknutých zrážok a skondenzovanej pary. Odkvapovú hranu je nutné chrániť proti vniknutiu hmyzu a vtákov.

Ochranná vetracia mriežka

Je vetrací a ochranný prvok z plastu. Vypĺňa medzeru vo vysokej vlne škridly pred vniknutím vtákov a zároveň nebráni nasávaniu vzduchu do podstrešia. Používa sa pri odkvape pri škridlách typu Vlčanka, Synus, Danubia a Coppo 2018.

Použitie:	Ochrana v priestore vysokej vlny škridle
Farebné prevedenie:	Tehlovo červená, Hnedá, Antracitová
Spotreba materiálu:	1 ks / 1 bm
Spôsob upevnenia:	Priklincovaním do odkvapovej laty
Rozmery:	60 mm výška zubov
Materiál:	Plast
Druh škridle:	Vlčanka, Synus, Danubia, Coppo 2018
Hmotnosť:	80 g
Trieda tesnosti:	6, 5, 4, 3, 2

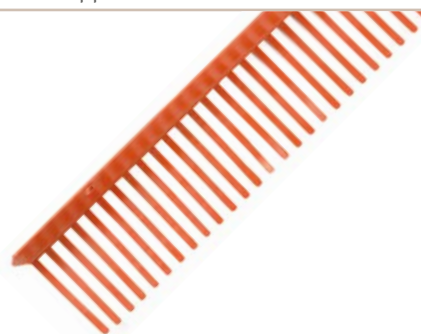
**Ochranný pás proti vtákom**

Je vetrací a ochranný prvok z plastu. Chráni podstrešie pred vniknutím vtákov a zároveň nebráni nasávaniu vzduchu do podstrešia. Tento prvok nepoužívame len pri odkvapovej hrane, ale všade tam kde treba chrániť podstrešie napríklad pri pultovej škridle.

Použitie:	Ochrana vetracej medzere pri odkvape a pulte
Farebné prevedenie:	Tehlovo červená, Hnedá, Antracitová
Spotreba materiálu:	1 ks / 5 bm
Spôsob upevnenia:	Priklincovaním do odkvapovej laty
Rozmery:	100 mm výška, kotúč 5 bm
Materiál:	Plast
Vetrací prierez:	475 cm ² / bm (v celej výške odkvapovej laty)
Druh škridle:	Všetky typy našich krytín
Hmotnosť:	400 g
Trieda tesnosti:	6, 5, 4, 3, 2



Odkvapový plech

Je ochranný prvok z poplastovaného plechu. Slúži na odvádzanie kondenzátu a podfúknutých zrážok z podstrešia. Je predĺžením podstrešnej fólie až za rímsu strechy. Podstrešná fólia musí byť bezpečne napojená na odkvapový plech.

Použitie:	Odkvapová hrana, pult
Farebné prevedenie:	Tehlovo červená, Višňovo červená, Hnedá, Čierna
Spotreba materiálu:	1 ks / 1,9 bm
Spôsob upevnenia:	Priklincovaním do krokvy
Rozmery:	Rozvinutá šírka 190 mm, dĺžka 2 m
Materiál:	Pozinkovaný a poplastovaný oceľový plech
Druh škridle:	Všetky typy našich krytín
Hmotnosť:	1660 g
Trieda tesnosti:	6, 5, 4, 3, 2

**Odkvapový plech vrchný**

Je ochranný prvok z poplastovaného plechu. Slúži na odvádzanie podfúknutých zrážok pri triede tesnosti 2.

Použitie:	Odkvapová hrana
Farebné prevedenie:	Tehlovo červená, Višňovo červená, Hnedá, Čierna
Spotreba materiálu:	1 ks / 1,9 bm
Spôsob upevnenia:	Priklincovaním do odkvapovej laty pod škridlu
Rozmery:	Rozvinutá šírka 194 mm, dĺžka 2 m
Materiál:	Pozinkovaný a poplastovaný oceľový plech
Druh škridle:	Všetky typy našich krytín
Hmotnosť:	1600 g
Trieda tesnosti:	2

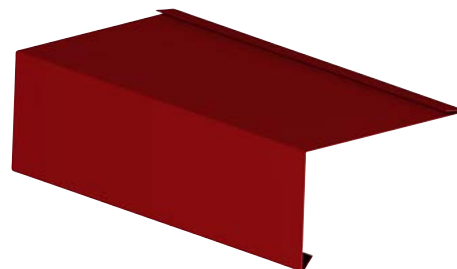

4.3. Vytvorenie úžľabia

Úžľabie zabezpečuje odvod zrážok, odvetranie, ďalej bráni podfúknutiu vody a snehu do postrešia.

Príchytka rezanej škridly

Je oceľový prvok, slúži na bezpečné pripevnenie rezaných škridiel. Podrobnejšie informácie nájdete v kapitole "Pripevnenie škridiel" na strane 35.

Použitie:	Náročie, úžľabie
Spotreba materiálu:	6 ks / 1 bm náročia alebo úžľabia
Materiál:	Nehrdzavejúca oceľ
Druh škridle:	Všetky typy našich krytín
Hmotnosť:	10 g
Trieda tesnosti:	6, 5, 4, 3, 2

**Pás úžľabia lakoplast**

Je prvok z poplastovaného pozinkovaného plechu. Pod úžľabím musí byť doskový záklop.

Použitie:	Úžľabie
Farebné prevedenie:	Tehlovo červená, Višňovo červená, Hnedá, Čierna
Spotreba materiálu:	1 ks / 1,85 bm úžľabia
Spôsob upevnenia:	Úžľabnými príchýtkami k úžľabným latám
Rozmery:	Rozvinutá šírka 500 mm, dĺžka 2 m
Materiál:	Pozinkovaný a poplastovaný oceľový plech
Druh škridle:	Všetky typy našich krytín
Hmotnosť:	3000 g
Trieda tesnosti:	6, 5, 4, 3



Úžľabná príchytka

Je prvok z poplastovaného pozinkovaného plechu na prichytenie pásu úžľabia ku debneniu pod úžľabím.

Použitie:	Prichytenie úžľabia
Spotreba materiálu:	8 ks / 2 bm pásu úžľabia
Spôsob upevnenia:	Klincami k debneniu
Materiál:	Pozinkovaný a poplastovaný ocelový plech
Druh škridle:	Všetky typy našich krytín
Hmotnosť:	1 g
Trieda tesnosti:	6, 5, 4, 3, 2

**Tesniaci pás úžľabia samolepiaci**

Je ochranný prvok z penového polyuretánu so samolepiacou vrstvou, na uzatvorenie medzery medzi škridlou a úžľabím. Zabráňuje vniknutiu vody, hnaného dažďa, snehu, prachu a hmyzu.

Použitie:	Utesnenie styku úžľabia a škridle
Farebné prevedenie:	Tehlovo červená, Hnedá, Antracitová
Spotreba materiálu:	2 ks / 1 bm úžľabia
Spôsob upevnenia:	Prilepením samolepiacou vrstvou
Rozmery:	Klin o výške 60 mm
Materiál:	Penový polyuretán
Druh škridle:	Všetky typy našich krytín
Hmotnosť:	27 g
Trieda tesnosti:	6, 5, 4, 3

**Sedlový pás úžľabia**

Slúži na bezpečné zakončenie styku dvoch zbiehajúcich sa úžľabí s butyl-kaučukovou samolepiacou vrstvou. Samolepiacim povrchom sa prilepí ku kovovému úžľabiu.

Použitie:	Utesnenie styku dvoch úžľabí
Spotreba materiálu:	1 ks / 1 styk úžľabí
Spôsob upevnenia:	Prilepením samolepiacou vrstvou
Rozmery:	Šírka 80 mm, dĺžka 695 mm
Materiál:	Plastická hmota - butyl-kaučuk
Druh škridle:	Všetky typy našich krytín
Hmotnosť:	86 g
Trieda tesnosti:	6, 5, 4, 3



4.4. Vytvorenie štítového a komínového lemu

Štítovým a komínovým lemom zabezpečujeme napojenie krytiny ku stene a komínu. Napojenie je pružné a odolné.

Okrem prvkov uvedených v tejto kapitole sa môže lem vyhotoviť z ušľachtileho plechu klampiarskymi detailmi podľa platnej normy. Záruky za použitý plech a realizované prevedenie preberá zhotoviteľ, nie spoločnosť Terran Slovakia, s.r.o.

Tesniaci pás okolo komína Medi-Flex

Je flexibilný prvok z hliníkového plechu. Medi-Flex je dostatočne pružný a farebne prispôsobený krytine. Butyl-kaučukovou lepiacou vrstvou zabezpečíme utesnenie prestupov a stykov komína a strechy. Podklad musí byť pri montáži hladký, suchý a očistený od oleja a prachu.

Použitie:	Styk škridly so štítom a komínom
Farebné prevedenie:	Tehlovo červená, Višňovo červená, Hnedá, Čierna
Spotreba materiálu:	1 kotúč / 4,8 bm štítu, komína
Spôsob upevnenia:	Prilepením
Rozmery:	Šírka 300 mm, dĺžka 5 m
Materiál:	Hliník s butyl-kaučukovou lepiacou vrstvou
Druh škridle:	Všetky typy našich krytín
Hmotnosť:	3050 g
Trieda tesnosti:	6, 5, 4, 3, 2

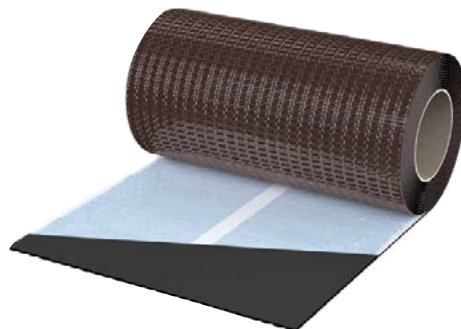

Krycia lišta okolo komína

Je prvok z hliníkového plechu s montážnou krycou fóliou, vo farebnom prevedení Medi-Flexu. Slúži na prichytenie hornej časti Medi-Flexu ku stene alebo komínu. Pripevnenie na stenu zrealizujeme skrutkami v rozpätí po 20 cm a hornú škáru zatesníme tmelom.

Použitie:	Ochrana Medi-Flexu v hornej hrane
Farebné prevedenie:	Tehlovo červená, Hnedá, Čierna
Spotreba materiálu:	1 ks / 1,9 bm hrany Medi-Flexu
Spôsob upevnenia:	Priskrutkovaním
Rozmery:	Rozvinutá šírka 72 mm, dĺžka 2 m
Materiál:	Hliník s polyesterovou povrchovou úpravou
Druh škridle:	Všetky typy našich krytín
Hmotnosť:	500 g
Trieda tesnosti:	6, 5, 4, 3, 2



4.5. Prestup strechy a presvetlenie

Základná prestupová škridla

Slúži na pripevnenie adaptéra pre antény a kanalizačný nástavec. Jej pripevnenie k strešnej late sa zhotoví pomocou ohnutého drôtu. Miesta prichytiek na adaptéri treba vyvítať. **Nie je kompatibilná s adaptérom pre turbokomín.**

Použitie:	Prestup odvetrávacích potrubí cez strechu
Spotreba materiálu:	1 ks / jeden prestup
Spôsob upevnenia:	Priskrutkovaním
Rozmery:	330 x 420 mm, priemer otvoru 110 mm
Materiál:	Špeciálne PVC odolné proti UV žiareniu
Druh škridle:	Všetky typy našich krytín
Hmotnosť:	Vlnité škridle 860 g, ploché škridle 850 g
Trieda tesnosti:	6, 5, 4, 3, 2



Kanalizačný vetrák normál D100

Prvok slúži na odvetranie zvislých kanalizačných odpadových rúr. Používa sa pri sklone strechy od 20° do 50°. Kryt pokrývajúci potrubie zabraňuje vniknutiu dažďovej vody, mriežka umiestnená na konci potrubia zabraňuje vniknutiu vtákov a drobného hmyzu.

Použitie:	Prestup odvetrávacích potrubí cez strechu
Spotreba materiálu:	1 ks / jeden prestup
Spôsob upevnenia:	„Zacvaknutím“
Rozmery:	Priemer otvoru 110 mm, výška 550 / 380 mm
Materiál:	Špeciálne PVC odolné proti UV žiareniu
Druh škridle:	Všetky typy našich krytín
Hmotnosť:	1 170 g
Trieda tesnosti:	6, 5, 4, 3, 2



Kanalizačný vetrák krátky

Prvok slúži na odvetranie zvislých kanalizačných odpadových rúr. Používa sa pri sklone strechy od 5°. Kryt pokrývajúci potrubie zabraňuje vniknutiu dažďovej vody, mriežka umiestnená na konci potrubia zabraňuje vniknutiu vtákov a drobného hmyzu.

Použitie:	Prestup odvetrávacích potrubí cez strechu
Spotreba materiálu:	1 ks / jeden prestup
Spôsob upevnenia:	„Zacvaknutím“
Rozmery:	Priemer otvoru 110 mm, výška 340 / 120 mm
Materiál:	Špeciálne PVC odolné proti UV žiareniu
Druh škridle:	Všetky typy našich krytín
Hmotnosť:	760 g
Trieda tesnosti:	6, 5, 4, 3, 2



Kanalizačný vetrák s odvodom kondenzátu, D100

Prvok slúži na odvetranie zvislých kanalizačných odpadových rúr. Používa sa pri sklone strechy od 20° do 50°. Kryt prekrývajúci potrubie zabraňuje vniknutiu dažďovej vody, mriežka umiestnená na konci potrubia zabraňuje vniknutiu vtákov a drobného hmyzu.

Použitie:	Prestup odvetrávacích potrubí cez strechu
Spotreba materiálu:	1 ks / jeden prestup
Spôsob upevnenia:	„Zacvaknutím“
Rozmery:	Priemer otvoru 100 mm, výška 560 / 380 mm
Materiál:	Špeciálne PVC odolné proti UV žiareniu
Druh škridle:	Všetky typy našich krytín
Hmotnosť:	1 200 g
Trieda tesnosti:	6, 5, 4, 3, 2

**Anténa prechodka**

Umožňuje prestup tyčí s kruhovým prierezom, ako držiak antény, elektrickej prípojky a pod. Používa sa pri sklone strechy od 20° do 50°. Hornú časť je potrebné pri vývode odrezať na požadovaný prierez. Hornú škáru treba zatesniť silikónom. Vývod k základnej škridle zabezpečíme priklepnutím.

Použitie:	Prestup tyčí, káblov cez strechu
Spotreba materiálu:	1 ks / jeden prestup
Spôsob upevnenia:	„Zacvaknutím“
Rozmery:	Priemer otvoru 22 - 60,5 mm
Materiál:	Špeciálne PVC odolné proti UV žiareniu
Druh škridle:	Všetky typy našich krytín
Hmotnosť:	300 g
Trieda tesnosti:	6, 5, 4, 3, 2

**Kanalizačný vetrák - komplet**

Jedná sa o pevné spojenie prestupovej škridly s komínom pre kanalizácie. Použiť sa dá ako samostatný prvok.

Použitie:	Prestup odvetrávacích potrubí cez strechu
Spotreba materiálu:	1 ks / jeden prestup
Spôsob upevnenia:	Priskrutkovaním
Rozmery:	330 x 420 mm, priemer otvoru 100 mm
Materiál:	Špeciálne PVC odolné proti UV žiareniu
Druh škridle:	Všetky typy našich krytín
Hmotnosť:	Vlnité škridle 886 g, ploché škridle 850 g
Trieda tesnosti:	6, 5, 4, 3, 2

**Prestupový adaptér na slnečný kolektor**

Prvok umožňuje prestup vodičov médií zo slnečných kolektorov.

Spotreba materiálu:	1 ks / jeden prestup
Spôsob upevnenia:	„Zacvaknutím“
Rozmery:	Priemer otvoru 10 - 70 mm
Materiál:	Špeciálne PVC odolné proti UV žiareniu
Druh škridle:	Všetky typy našich krytín
Hmotnosť:	379 g
Trieda tesnosti:	6, 5, 4, 3, 2

**Anténa prechodka komplet**

Umožňuje prestup tyčí s kruhovým prierezom, ako držiak antény, elektrickej prípojky a pod. Používa sa pri sklone strechy od 20 do 50 stupňov. Hornú časť je potrebné pri vývode odrezať na požadovaný prierez. Hornú škáru treba zatesniť silikónom.

Použitie:	Prestup tyčí, káblov cez strechu
Spotreba materiálu:	1 ks / jeden prestup
Spôsob upevnenia:	Priskrutkovaním
Rozmery:	330 x 420 mm, priemer otvoru 32 - 56 mm
Materiál:	Špeciálne PVC odolné proti UV žiareniu
Druh škridle:	Zenit
Hmotnosť:	750 g
Trieda tesnosti:	6, 5, 4, 3, 2



Prestupová škridla + odvetrávací komín D 150

Set je výstupným bodom v systéme účinného prúdenia vzduchu v budovách. Prvok je určený pre odvetranie prieduchov s veľkým priemerom. Konštrukcia s optimalizovaným prietokovým správaním zaručuje nízke tlakové straty. Vďaka svojmu vysokému odvetrávaciemu výkonu sú zvlášť vhodné pre napojenie na jednotky, ktoré sú poháňané elektromotorom, ako sú digestor alebo rekuperácia. Všetky komponenty sú súčasťou jedného balenia, ktoré sa skladá z neizolovaného odvetrávacieho komína, prestupovej škridle a príslušného spojovacieho materiálu.

Použitie:	Prestup odvetrávacích potrubí cez strechu
Spotreba materiálu:	1 ks / jeden prestup
Spôsob upevnenia:	Priskrutkovaním
Rozmery:	330 x 420 mm, priemer otvoru 150 mm
Materiál:	Špeciálne PVC odolné proti UV žiareniu
Druh škridle:	Vlčanka, Synus, Danubia, Coppo 2018
Hmotnosť:	1700 g
Trieda tesnosti:	6, 5, 4, 3, 2

**Flex hadica**

Prvok slúži na prepojenie kanalizačného vetráka so zvislými kanalizačnými odpadovými rúrami. Flexibilná konštrukcia z mäkkého PVC umožňuje v prípade potreby napojenie mimo os vzduchovodu.

Spotreba materiálu:	1 ks / jeden prestup
Spôsob upevnenia:	Priskrutkovaním objímok
Rozmery:	Priemer otvoru 75, 90 a 110 mm
Materiál:	PVC v kombinácii s gumou
Druh škridle:	Všetky typy našich krytín
Hmotnosť:	1290 g
Trieda tesnosti:	6, 5, 4, 3, 2

**Flex hadica D 150**

Prvok slúži k napojeniu vetracieho komína k vývodu odvetrania interiéru. Flexibilná konštrukcia z mäkkého PVC umožňuje v prípade potreby napojenie mimo os vzduchovodu.

Spotreba materiálu:	1 ks / jeden prestup
Spôsob upevnenia:	Priskrutkovaním objímok
Rozmery:	Priemer otvoru 125 a 150 mm
Materiál:	PVC v kombinácii s gumou
Druh škridle:	Vlčanka, Synus, Danubia, Coppo 2018
Hmotnosť:	500 g
Trieda tesnosti:	6, 5, 4, 3, 2

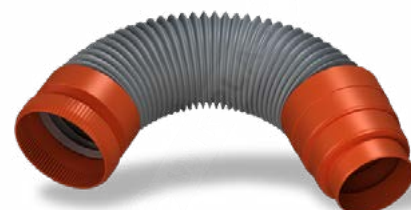
**Prechodová príruha cez fóliu D 150**

Je 100% tesná a ľahko namontovateľná prechodová príruha cez strešnú fóliu. Prechodová príruha fólie sa používa tam, kde potrubie prechádza cez strešnú fóliu. Chráni pred prenikaním vody a kondenzátu. Je možné ju použiť pri prestupoch DN 110 alebo DN 150.

Použitie:	Prestup odvetrávacích potrubí cez fóliu
Spotreba materiálu:	1 ks / jeden prestup
Spôsob upevnenia:	Klik - systém
Rozmery:	Výrobok 225 x 310 mm, otvor 170 x 260 mm
Materiál:	Plast
Druh škridle:	Všetky typy našich krytín
Hmotnosť:	200 g
Trieda tesnosti:	6, 5, 4, 3, 2

**Odvod kondenzátu D 150**

Prvok je vhodný ako príslušenstvo do všetkých vzduchovodov s rizikom vzniku kondenzátu a slúži na odvod kondenzátu vytvárajúceho sa v potrubí.

Spotreba materiálu:	1 ks / jeden vzduchovod
Spôsob upevnenia:	Priskrutkovaním objímkou
Rozmery:	Priemer otvoru 150 mm
Materiál:	Polypropylén (PP)
Druh škridle:	Vlčanka, Synus, Danubia, Coppo 2018
Hmotnosť:	550 g
Trieda tesnosti:	6, 5, 4, 3, 2



Prestupová škridla + odvetrávací komín D 160

Set je výstupným bodom v systéme účinného prúdenia vzduchu v budovách. Prvok je určený pre odvetranie prieduchov s veľkým priemerom. Konštrukcia s optimalizovaným prietokovým správaním zaručuje nízke tlakové straty. Vďaka svojmu vysokému odvetrávaciemu výkonu sú zvlášť vhodné pre napojenie na jednotky, ktoré sú poháňané elektromotorom, ako sú digester alebo rekuperácia. Všetky komponenty sú súčasťou jedného balenia, ktoré sa skladá z izolovaného odvetrávacieho komína, prestupovej škridle a príslušného spojovacieho materiálu.

Použitie:	Prestup odvetrávacích potrubí cez strechu
Spotreba materiálu:	1 ks / jeden prestup
Spôsob upevnenia:	Priskrutkovaním
Rozmery:	330 x 420 mm, priemer otvoru 160 mm
Materiál:	Špeciálne PVC odolné proti UV žiareniu
Druh škridle:	Zenit MAX, Rundo, Zenit
Hmotnosť:	1700 g
Trieda tesnosti:	6, 5, 4, 3, 2

**Univerzálna prestupová škridla**

Slúži na pripevnenie adaptéra pre turbokomín. Jej pripevnenie k strešnej late sa zhotoví pomocou ohnutého drôtu. Miesta príchytiek na adaptéri treba vyvrtáť. Univerzálna prestupová škridla je pri všetkých typoch krytiny plochá. Používa sa pri sklone strechy od 15° do 45°.

Použitie:	Prestup turbokomína cez strechu
Spotreba materiálu:	1 ks / jeden prestup
Spôsob upevnenia:	Priskrutkovaním
Rozmery:	330 x 420 mm, priemer otvoru 125 mm
Materiál:	Špeciálne PVC odolné proti UV žiareniu
Druh škridle:	Všetky typy našich krytín
Hmotnosť:	934 g
Trieda tesnosti:	6, 5, 4, 3, 2

**Adaptér pre turbokomín**

Prvok sa dá použiť len k univerzálnej prestupovej škridle. Používa sa pri sklone strechy od 15° do 45°.

Spotreba materiálu:	1 ks / jeden prestup
Spôsob upevnenia:	„Zacvaknutím“
Rozmery:	Priemer otvoru 125 mm
Materiál:	Špeciálne PVC odolné proti UV žiareniu
Druh škridle:	Všetky typy našich krytín
Hmotnosť:	258 g
Trieda tesnosti:	6, 5, 4, 3, 2

**Univerzálne strešné okno**

Prvok umožňuje jednoduchý výstup na strechu, zabezpečuje vetranie a prívod svetla do neobytného podkrovného priestoru. Krídlo sa dá otvárať do viacerých polôh, v závislosti od nastavenia. Zvesením z okenných závesov sa môže sprístupniť celý otvor. Umiestnenie strešného okna je účelné v blízkosti komína, aby pri jeho čistení bol uľahčený prístup ku komínovému telesu. Pripevnenie sa zhotoví k tesárskej konštrukcii. Vodotesná izolácia okolo okna musí byť dôkladne zhotovená. Pri strešnej krytine Zenit MAX, Rundo a Zenit je nutné tesnenie umiestnené okolo okna odstrániť.

Použitie:	Presvetlenie neobytných priestorov
Spotreba materiálu:	Min. 1 ks / presvetlenie
Spôsob upevnenia:	Priskrutkovaním
Rozmery:	Okno 460 x 550 mm, sklo 430 x 520 mm
Materiál:	Drevo, hliník, tvrdené sklo
Druh škridle:	Všetky typy našich krytín
Hmotnosť:	7040 g
Trieda tesnosti:	6, 5



Presvetľovacia škridla

Prvok slúži na presvetlenie neobytného podkrovia. Jeho tvar zabezpečuje priliehanie k povrchu škridle, rozmery sú totožné so základnou škridlou. Jeho pripevnenie sa realizuje priklinovaním, alebo individuálnymi nosnými háčikmi na dvoch miestach. Priesvitné plexi škridle odolávajú mechanickým a poveternostným vplyvom.

Použitie:	Presvetlenie neobytných priestorov
Spotreba materiálu:	Min. 6 ks / presvetlenie
Spôsob upevnenia:	Priskrutkovaním
Rozmery:	330 x 420 mm
Materiál:	Špeciálne PVC odolné proti UV žiareniu
Druh škridle:	Všetky typy našich krytín
Hmotnosť:	Vlnité škridle 770 g, ploché škridle 550 g
Trieda tesnosti:	6, 5



4.6. Pohyb na streche

Príchytky škridly

Príchytky škridiel sú ohnuté oceľové prvky, slúžiace na bezpečné pripevnenie škridiel. Použitie v oblastiach s častými búrkami sprevádzanými silným vetrom. Podrobnejšie informácie nájdete v kapitole "Pripevnenie škridiel" na strane 35.

Použitie:	Prichytávanie jednotlivých škridiel
Spotreba materiálu:	Pri sklone strechy 45° až 60° každá druhá škridla, nad sklon 60° každá škridla, príchytky je možné nahradiť vrutmi
Spôsob upevnenia:	Zachytením, pribitím k late
Materiál:	Ťahaná oceľ
Druh škridle:	Všetky typy našich krytín
Hmotnosť:	Vlnité 9 g, ploché 6 g
Trieda tesnosti:	6, 5, 4, 3, 2



Príchytky škridly GZR, MX

Prvok odolný proti korózii prispôbosený geometrii plochých škridiel a kompatibilných solárnych strešných škridiel Generon, ktorý sa používa na bezpečné upevnenie škridiel odolných proti búrke. Odporúča sa na inštaláciu na časti strechy vystavené saníu vetra. "Pripevnenie škridiel" na strane 35.

Použitie:	Prichytávanie jednotlivých škridiel
Spotreba materiálu:	Pri sklone strechy 45° až 60° každá druhá škridla, nad sklon 60° každá škridla, príchytky je možné nahradiť vrutmi
Spôsob upevnenia:	Zachytením k late
Materiál:	Ťahaná oceľ
Druh škridle:	Zenit MAX, Rundo, Zenit, Generon, Generon MAX
Hmotnosť:	9 g
Trieda tesnosti:	6, 5, 4, 3, 2

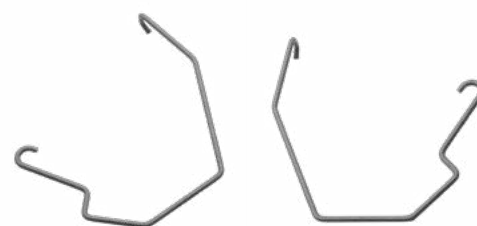

Snehový hák

Prvok zabraňuje zosúvaniu snehu zo strechy. Jeho zabudovanie sa odporúča predovšetkým od druhého radu od odkvapovej hrany. Na väčšej ploche sa dá doceliť účinné zachytenie snehu jeho rovnomerným rozmiestnením. Pri vlnitých škridlách sa protisnehový prvok položí do žľabu škridly, pri plochých škridlách musí ležať v strede prvku. V prípade strmých a vysokých striech odporúčame použiť mrežové sneholamy.

Použitie:	Ochrana proti zosuvu snehu
Spotreba materiálu:	Podrobnosti nájdete v kapitole "5.9. Ochrana proti zosuvu snehu" na strane 58
Spôsob upevnenia:	Založením na škridly
Rozmery:	27 x 55 mm - Synus 34 x 55 mm - Vlčanka, Danubia, Coppo 2018, Rundo, Zenit MAX, Zenit
Materiál:	Poplastovaný oceľový plech
Druh škridle:	Všetky typy našich krytín
Hmotnosť:	160 g
Trieda tesnosti:	6, 5, 4, 3, 2



Držiak pre bezpečnostnú stúpaciu plošinu

Prvok slúži na bezpečné namontovanie stúpajúcej plošiny na strechu. Držiak musí zapadať do žľabu vlnitých škridiel. Pri type Zenit MAX, Rundo a Zenit sa držiaky osadia na povrch škridly, ale nemôžu byť položené na bočnú drážku. Stúpacia plocha je do vodorovnej polohy nastaviteľná pomocou skrutiek. Používa sa pri sklone strechy od 15° do 60°.

Použitie:	Pohyb po streche
Spotreba materiálu:	2 ks / 1 stupeň
Spôsob upevnenia:	Priskrutkovaním, zvlášť k strešnej late na štyroch miestach
Materiál:	Pozinkovaná oceľ
Druh škridle:	Všetky typy našich krytín
Hmotnosť:	1500 g
Trieda tesnosti:	6, 5, 4, 3, 2

**Bezpečnostná stúpacia plošina**

Použitie prvku zvyšuje bezpečnosť pohybu na streche. Z estetických dôvodov je jej použitie obmedzené len na namontovanie vedľa komína z dôvodu revízií. Mriežka je pomocou skrutiek namontovateľná k držiakom stúpajúcej plošiny. Stúpacia plocha je do vodorovnej polohy nastaviteľná pomocou skrutiek. Používa sa pri sklone strechy od 15° do 60°.

Použitie:	Pohyb po streche
Spotreba materiálu:	1 ks / 1 stupeň
Spôsob upevnenia:	Priskrutkovaním, k držiakom stúpajúcej plošiny
Rozmery:	250 x 800 mm
Materiál:	Pozinkovaná oceľ
Druh škridle:	Všetky typy našich krytín
Hmotnosť:	3720 g
Trieda tesnosti:	6, 5, 4, 3, 2

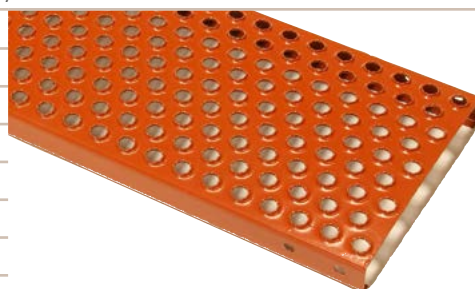
**Držiak mreže sneholamu farebný**

Prvky sa osadia v blízkosti odkvapu (spravidla druhý až tretí rad škridiel) po jeho celej dĺžke. Ich pripevnenie je možné priskrutkovaním na troch miestach na osobitnú latu umiestnenú práve na tento účel. Držiak mreže sneholamu musí byť položený do žľabu vlnitej škridly a na stred plochej škridle.

Použitie:	Pripevnenie mreže sneholamu
Spotreba materiálu:	Min. 2 ks / mreža sneholamu
Spôsob upevnenia:	Priskrutkovaním na osobitnú latu
Rozmery:	24 x 200 mm, hrúbka 6 mm, dĺžka 360 mm
Materiál:	Poplastovaná oceľ
Druh škridle:	Všetky typy našich krytín
Hmotnosť:	1050 g
Trieda tesnosti:	6, 5, 4, 3, 2

**Mreža sneholamu farebná**

Prvok slúži na zabránenie zosuvu väčšieho množstva snehu v prípade strmých alebo vysokých striech.

Použitie:	Ochrana proti zosuvu snehu
Spotreba materiálu:	1 ks / 1500 mm
Spôsob upevnenia:	Na jednom konci držiaka zavesením, na druhom konci zahnutím oceleového plechu, mreže sa navzájom spájajú kovovým prvkom
Rozmery:	200 x 1500 mm
Materiál:	Poplastovaná oceľ
Druh škridle:	Všetky typy našich krytín
Hmotnosť:	1965 g
Trieda tesnosti:	6, 5, 4, 3, 2



4.7. Poistné hydroizolácie

Strešné fólie nazvané aj ako **poistné hydroizolácie (PHI)** sú súčasťou strešného plášťa. Ich hlavnou úlohou je chrániť nosnú a tepelnoizolačnú vrstvu. Aby bolo možné plniť tieto úlohy, je potrebné, aby fólia disponovala vlastnosťami ako vodotesnosť, odolnosť voči UV žiareniu, mechanická odolnosť, difúzna otvorenosť, funkcia dočasného zastrešenia.

Všeobecné upozornenie: Pokiaľ budú strešné laty a kontralaty ošetrované chemickými ochrannými prostriedkami, mali by sa tieto prostriedky aplikovať tlakovo priamo vo výrobe. Ak dochádza k impregnácií strešných lát a kontralát priamo na stavbe, nastáva nielen riziko kontaminácie vody a okolitej pôdy jedovatými látkami, ale prítomné tenzidy môžu znižovať vodotesnosť poistných hydroizolácií. Podľa normy DIN 68800 a pravidiel pre navrhovanie striech sa preferuje konštrukčná ochrana dreva pred chemickou.

Strešná fólia kontaktná Medifol (120g/m²)

Je kontaktná paropriepustná fólia bez integrovanej samolepiacej pásky, vyrobená ultrazvukovou lamináciou. Kvalitná fólia, nie je vhodná na plné debnenie. Jej vlastnosti vyhovujú sprísneným kritériám ZVDH, USB-B a UDB-C, to znamená, že sa môže používať aj na Nemeckom trhu. Vhodná pre triedu tesnosti 6 a 5, ďalšie informácie v kapitole "5.7. Podstrešie" na strane 48.



Hmotnosť:	120	g/m ²	Funkcia dočasného zastrešenia	Max. 4	Týždne
Použitie na plné debnenie:	NIE		Krátkodobé teplotné zaťaženie:	+100	°C
Materiál:	PP		Reakcia na oheň:	E	
Šírka pásu:	1,5	m	Pevnosť v ťahu pozdĺžna:	250	N / 5 cm
Dĺžka v balíku:	50	m	Pevnosť v ťahu priečna:	180	N / 5 cm
Počet vrstiev:	3	Vrstvy	Pevnosť proti natrhnutiu:		
Hrúbka:	0,55	mm	Pozdĺžna / priečna:	120 / 120	N
Difúzna hrúbka (S_d):	0,02	m	Hmotnosť:	8250	g
UV stálosť:	Max. 16	Týždňov	Odolnosť proti vode:	W1	

Strešná fólia kontaktná Medifol Plus (150g/m²)

Je kontaktná paropriepustná fólia s integrovanými samolepiacimi páskami, vyrobená ultrazvukovou lamináciou. Kvalitná fólia, vďaka dostatočným vrstvám ochranných flízov chrániacich funkčnú membránu, je vhodná aj na plné debnenie. Jej vlastnosti vyhovujú sprísneným kritériám ZVDH, USB-B a UDB-C, to znamená, že sa môže používať aj na Nemeckom trhu. Vhodná pre triedu tesnosti 6, 5, 4 a 3, ďalšie informácie v kapitole "5.7. Podstrešie" na strane 48.



Hmotnosť:	150	g/m ²	Funkcia dočasného zastrešenia	Max. 4	Týždne
Použitie na plné debnenie:	ÁNO		Krátkodobé teplotné zaťaženie:	+120	°C
Materiál:	PP		Reakcia na oheň:	E	
Šírka pásu:	1,5	m	Pevnosť v ťahu pozdĺžna:	300	N / 5 cm
Dĺžka v balíku:	50	m	Pevnosť v ťahu priečna:	220	N / 5 cm
Počet vrstiev:	3	Vrstvy	Pevnosť proti natrhnutiu:		
Hrúbka:	0,7	mm	Pozdĺžna / priečna:	175 / 150	N
Difúzna hrúbka (S_d):	0,025	m	Hmotnosť:	11250	g
UV stálosť:	Max. 16	Týždňov	Odolnosť proti vode:	W1	

Strešná fólia kontaktná XX PLUS Universal (150g/m²)

Je kontaktná paropriepustná fólia s dvoma integrovanými samolepiacimi okrajmi. Viacvrstvomá podstrešná fólia s dlhou životnosťou a zárukou funkčnosti 30 rokov na ochranu debnených i nedebsných šikmých striech. Je vhodná aj na plné debnenie a ako dočasné zastrešenie. Spĺňa požiadavky ZVDH a CSS - trieda UDB-A / USB-A. Použitie pre triedu tesnosti 4, 3. Ďalšie informácie v kapitole "5.7. Podstrešie" na strane 48



Hmotnosť:	150	g/m ²	Funkcia dočasného zastrešenia	Max. 4	Týždne
Použitie na plné debnenie:	ÁNO		Krátkodobé teplotné zaťaženie:	+100	°C
Materiál:	PP + PU		Reakcia na oheň:	E	
Šírka pásu:	1,5	m	Pevnosť v ťahu pozdĺžna:	340	N / 5 cm
Dĺžka v balíku:	50	m	Pevnosť v ťahu priečna:	270	N / 5 cm
Počet vrstiev:	3	Vrstvy	Pevnosť proti natrhnutiu:		
Hrúbka:	0,7	mm	Pozdĺžna / priečna:	180 / 200	N
Difúzna hrúbka (S_d):	0,08	m	Hmotnosť:	11000	g
UV stálosť:	Max. 12	Týždňov	Odolnosť proti vode:	W1	

Strešná fólia kontaktná XX PLUS HEAVY (200g/m²)

Je kontaktná paropriepustná fólia s dvoma integrovanými samolepiacimi okrajmi. Odolná a robustná, viacvrstvomá podstrešná fólia s dlhou životnosťou, vysokou UV stabilitou až 4 mesiace a zárukou funkčnosti až 30 rokov. Je vhodná aj na plné debnenie a ako dočasné zastrešenie. Spĺňa požiadavky ZVDH a CSS - trieda UDB-A / USB-A. Použitie pre triedu tesnosti 4, 3 a 3*. Ďalšie informácie v kapitole "5.7. Podstrešie" na strane 48



Hmotnosť:	200	g/m ²	Funkcia dočasného zastrešenia	Max. 4	Týždne
Použitie na plné debnenie:	ÁNO		Krátkodobé teplotné zaťaženie:	+100	°C
Materiál:	PP + PU		Reakcia na oheň:	E	
Šírka pásu:	1,5	m	Pevnosť v ťahu pozdĺžna:	370	N / 5 cm
Dĺžka v balíku:	50	m	Pevnosť v ťahu priečna:	270	N / 5 cm
Počet vrstiev:	3	Vrstvy	Pevnosť proti natrhnutiu:		
Hrúbka:	0,9	mm	Pozdĺžna / priečna:	200 / 250	N
Difúzna hrúbka (S_d):	0,08	m	Hmotnosť:	15000	g
UV stálosť:	Max. 16	Týždňov	Odolnosť proti vode:	W1	

Strešná fólia kontaktná FOXX PLUS (270g/m²)

Je kontaktná paropriepustná fólia pre nízke sklony striech s dvoma integrovanými samolepiacimi okrajmi. Fólia so špeciálnym akrylátovým záterom ktorý zabezpečuje potrebnú vodotesnosť a oteru-odolnosť. Záruka funkčnosti až 30 rokov. Vhodná pre debnené strechy a ako dočasné zastrešenie. Spĺňa požiadavky ZVDH a CSS - trieda UDB-A / USB-A. Použitie pre triedu tesnosti 2 - dažďuodolné podstrešie. Ďalšie informácie v kapitole "5.7. Podstrešie" na strane 48.



Hmotnosť:	270	g/m ²	Funkcia dočasného zastrešenia	Max. 6	Týždňov
Použitie na plné debnenie:	ÁNO		Krátkodobé teplotné zaťaženie:	+150	°C
Materiál:	PES		Reakcia na oheň:	B, s1, d0 - ťažko	
Šírka pásu:	1,5	m	Pevnosť v ťahu pozdĺžna:	370	N / 5 cm
Dĺžka v balíku:	50	m	Pevnosť v ťahu priečna:	270	N / 5 cm
Počet vrstiev:	2	Vrstvy	Pevnosť proti natrhnutiu:		
Hrúbka:	0,6	mm	Pozdĺžna / priečna:	150 / 150	N
Difúzna hrúbka (S_d):	0,02	m	Hmotnosť:	20000	g
UV stálosť:	Max. 24	Týždňov	Odolnosť proti vode:	W1	

HF PRIMER

Je nutným doplnkom pre vytvorenie dažďuodolného podstrešia - triedy 2. Služi ako penetrácia pri použití pásky MULTI BAND a FLEXX BAND na fólii FOXX PLUS a na iných stavebných materiáloch mimo klampiarskych materiálov.

Použitie:	Penetrácia pre zvýšenie príľnavosti lepiacich pásek
Spotreba materiálu:	Cca. 100 - 150 bm / fľaša - závisí na savosti podkladu
Spracovanie:	Od 5°C až +35°C okolitého prostredia a teploty podkladu
Čas schnutia:	15 až 60 min.
Teplotná odolnosť:	-40°C až +80°C
Druh škridle:	Všetky typy našich krytín
Hmotnosť:	1000 g
Trieda tesnosti:	6, 5, 4, 3, 3*, 2

**MULTI BAND Jednostranná lepiaca páska**

Používa sa na opravu dier vo fólii vzniknutých pri montáži. Pre štandardné podstrešie sa používa na prilepenie fólie pri montáži strešných okien, vikierov a ostatných detailov strechy.

Použitie:	Prilepenie fólie, (aj pri prelepení dier vo fólii)
Spotreba materiálu:	1 ks / 25 bm
Spôsob upevnenia:	Prilepením
Rozmery:	60 mm široká, 25 m dlhá
Materiál:	Fólia s lepidlom
Druh škridle:	Všetky typy našich krytín
Hmotnosť:	700 g
Trieda tesnosti:	6, 5, 4, 3, 3*, 2



SB60 páska pod kontralaty

Používa sa na utesnenie skrutiek kontralát. Montáž prebieha prilepením na povrch fólie.

Použitie:	Podlepenie kontralát
Spotreba materiálu:	1 ks / 30 bm kontralaty
Spôsob upevnenia:	Prilepením na fóliu a priskrutkovaním kontralaty
Rozmery:	60 mm široká, 30 m dlhá
Materiál:	VPE pena s lepiacou vrstvou
Druh škridle:	Všetky typy našich krytín
Hmotnosť:	290 g
Trieda tesnosti:	6, 5, 4, 3, 3*, 2

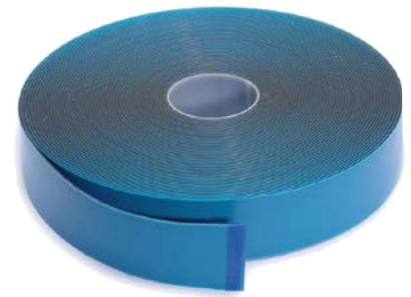
**FLEXX BAND pružná butyl-kaučuková páska**

Používa sa na lepenie zložitých detailov a prelepenie vzniknutých rohov na fólii. Pre interiér aj exteriér.

Použitie:	Prelepenie fólie, vyhotovenie detailov
Spotreba materiálu:	1 ks / 10 bm
Spôsob upevnenia:	Prilepením
Rozmery:	100 mm / 10 m
Materiál:	Plastické butyl-kaučukové lepidlo na vysoko odolnej špeciálnej textílii
Druh škridle:	Všetky typy našich krytín
Hmotnosť:	1500 g
Trieda tesnosti:	6, 5, 4, 3, 2

**THAN špeciálny kaučuk na lepenie fólií**

Je trvalo elastické lepidlo zo špeciálneho kaučuku pre lepenie a napojenie fólií v exteriéri. Ponúka najvyššiu bezpečnosť pri napojeniach na murivo.

Použitie:	Lepenie a spájanie fólií s cudzími materiálmi
Spotreba materiálu:	Cca. 7 bm / kartuša
Spracovanie:	Čas otvorenia: 30 min., Od +5°C
Teplotná odolnosť:	-30°C až +80°C
Druh škridle:	Všetky typy našich krytín
Hmotnosť:	310 g + 65 g
Trieda tesnosti:	6, 5, 4, 3, 3*, 2



4.8. Ochrana pred bleskom

Držiak bleskozvodu na hrebenáč / škridlu

Prvky slúžia na bezpečné prichytenie vedenia bleskozvodu.

Použitie:	Podpera vedenia bleskozvodu
Spotreba materiálu:	Na škridlu: 1 ks / 1 bm (každá tretia škridla) Na hrebenáč: 1 ks / 1 bm hrebeňa, nárožia
Spôsob upevnenia:	Na škridlu: založením Na hrebenáč: zoskrutkovaním
Rozmery:	Na škridlu 430 x 100 mm Na hrebenáč 230 x 160 mm
Materiál:	FeZn - žiarovo pozinkované
Druh škridle:	Všetky typy našich krytín
Hmotnosť:	Na škridlu: 520 g Na hrebenáč: 230 g
Trieda tesnosti:	6, 5, 4, 3, 2



4.9. TERRANterm

Nadkrokové izolačné dosky šikmých striech

Uložením penových tepelnoizolačných dosiek TERRANterm, nad krokvami, je možné zvýšiť hodnotu tepelnej izolácie. K dosiahnutiu tohto riešenia stačí otvorenie strechy z vonkajšej strany, bez narušenia interiéru. V závislosti od typu použitých izolačných dosiek je možné ich použitie aj pri nižších sklonoch ako je bezpečný sklon (BSS).

Integrovaná strešná fólia	Obojstranné kaširovanie	
	Hliník	Netkaná textília
Pridaná PHI na hornej strane*	TERRANterm Comfort	TERRANterm Plus
Bez PHI	TERRANterm Silver	TERRANterm Štandard
Pridaná bitúmenová PHI na hornej strane	TERRANterm Premium	-

* Horná ochranná vrstva má 10 cm široké samolepiace presahy tak v horizontálnom ako aj vo vertikálnom smere. PHI - Poistná hydroizolácia

Najdôležitejšou vlastnosťou tepelnoizolačných materiálov je tepelnoizolačná schopnosť. Izolačné dosky TERRANterm aj v menšej hrúbke zodpovedajú tepelnoizolačným požiadavkám a taktiež ich doprava a zabudovanie je veľmi jednoduché. Izolačné dosky TERRANterm aj v porovnaní s ostatnými stavebnými materiálmi vykazujú výborné tepelnoizolačné vlastnosti.

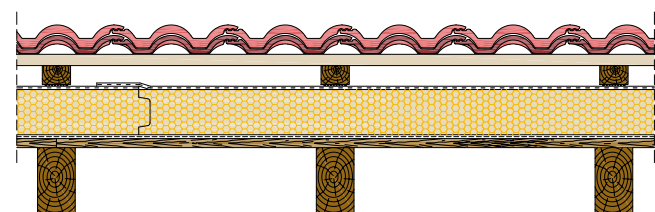
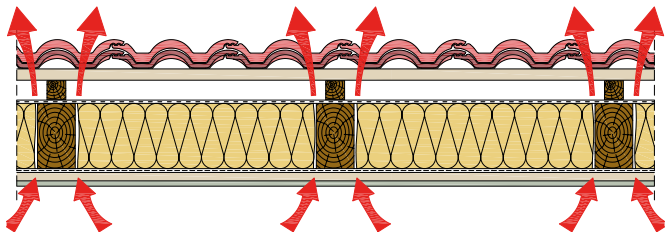

Energeticky efektívne budovy kladú vysoké nároky na kvalitu tepelnoizolačného obalu. Pre charakterizovanie parametrov obvodového plášťa budovy, ktorý pôsobí ako tepelný izolant stavby, sa používa súčiniteľ prechodu tepla konštrukcie (U).

Podľa stavebno - technickej normy (STN 73 0540 -2 +Z1 +Z2) má obvodová stena a konštrukcia šikmej strechy dosahovať súčiniteľ prechodu tepla hodnotu 0,15 W/(m²K), v ideálnom prípade takmer nulovej budovy je jeho odporúčaná hodnota až 0,10 W/(m²K).



Jadrom tepelnoizolačnej dosky TERRANterm je PIR, ktorý je pokročilejšou verziou polyuretánu s oveľa lepšími fyzikálnymi a chemickými vlastnosťami. Štruktúra izolantu obsahuje miliardy uzavretých buniek. Súčiniteľ tepelnej vodivosti závisí od hrúbky izolantu je 0,022 - 0,025 W/mK.

Porovnávací tabuľka potrebnej hrúbky jednotlivých tepelnoizolačných materiálov

Materiál	Súčiniteľ tepelnej vodivosti (W/mK)	Hrúbka izolantu pre dosiahnutie normalizovanej hodnoty 0,17 W/m ² K*	
EPS (polystyrén)	0,039	23 cm	
Čadič	0,035	21 cm	
TerranTerm Comfort	0,022	13 cm	

* Porovnaná iba tepelná izolácia.

Aká má byť hrúbka TERRANtermu ?

- 24 cm hrúbku nadkrokovovej tepelnej izolácie TERRANterm doporučujeme tým stavebníkom, ktorí myslia na budúcu hodnotu svojich stavieb. Použitím izolačnej dosky TERRANterm hrubej 24 cm bude stavba zodpovedať predpísaným požiadavkám platnej legislatívy.

- Pri kombinovanej skladbe zateplenia strešného plášťa, kombinácia minerálnej vlny (zateplenie medzi krokvami) hrúbky 180 mm ($\lambda=0,033$) a nadkrokovovej izolácie TERRANterm (zateplenie nad krokvami) je potrebná hrúbka nadkrokovovej izolácie TERRANterm 12 cm, aby skladba spĺňala legislatívne požiadavky.

- Nakoľko tepelno-technické výpočty nie sú jednoduché, odporúčame Vám obrátiť sa s nimi na Vášho architekta alebo projektanta pri projektovaní stavby.

TERRANterm Štandard

Obojstranne potiahnutá netkaná textília, ktorá je počas výrobného procesu adhézne spojená s jadrom.

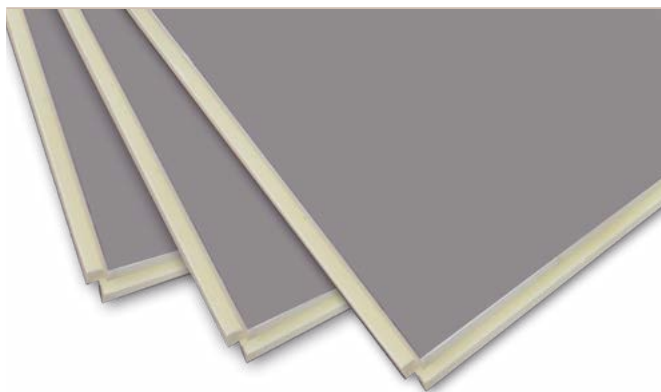
**Použitie**

Vhodné pre novostavby a na rekonštrukcie s pôvodnou medzikrokovou izoláciou. Výhodou izolačných dosiek je použitie aj pri členitých strechách. Izolačné dosky je potrebné chrániť dodatočnou poistnou hydroizolačnou vrstvou. Odporúčame použiť na základe tepelno-technického projektovania.

Technické údaje

Formát dosiek	2400 x 1240 mm	
Krycia plocha	2380 x 1220 mm (2,904 m ²)	
Súčiniteľ tepelnej vodivosti [λ]	80 - 100 mm	0,025 W / mK
	120 - 240 mm	0,024 W / mK
Pevnosť v tlaku	≥ 100 kPa	
Difúzny odpor [μ]	40	
Úprava hrán	Celoobvodová - pero/drážka	
Trieda horľavosti (STN EN 13501-1)	E	

Hrúbka tabúľ	Hmotnosť (kg / tabuľa)	Súčiniteľ prestupu tepla * [U-hodnota (W / m ² K)]
80 mm	7,8	0,29
100 mm	9,7	0,24
120 mm	11,6	0,20
140 mm	13,6	0,17
160 mm	15,5	0,15
180 mm	17,5	0,13
200 mm	19,4	0,12
220 mm	21,3	0,11
240 mm	23,3	0,10

* Koefficient prestupu tepla pre celú strešnú konštrukciu za predpokladu 27 mm vnútorného debnenia, zaokrúhľeného na dve desatinné miesta. Informatívne informácie!

TERRANterm Plus

Obojstranne potiahnutá netkaná textília, ktorá je počas výrobného procesu adhézne spojená s jadrom. Na hornej strane nakaširovaná poistná hydroizolačná fólia.

**Použitie**

Samostatne bez použitia medzikrovej izolácie. Odporúčame použiť na základe tepelno-technického projektovania.

Technické údaje

Formát dosiek	2400 x 1240 mm	
Krycia plocha	2380 x 1220 mm (2,904 m ²)	
Súčiniteľ tepelnej vodivosti [λ]	80 - 100 mm	0,025 W / mK
	120 - 240 mm	0,024 W / mK
Pevnosť v tlaku	≥ 100 kPa	
Difúzny odpor [μ]	40	
Úprava hrán	Celoobvodová - pero/drážka	
Sd hodnota fólie	0,02 m	
Trieda horľavosti (STN EN 13501-1)	E	

Hrúbka tabúľ	Hmotnosť (kg / tabuľa)	Súčiniteľ prestupu tepla * [U-hodnota (W / m ² K)]
80 mm	8,2	0,29
100 mm	10,2	0,24
120 mm	12,1	0,20
140 mm	14,0	0,17
160 mm	16,0	0,15
180 mm	17,9	0,13
200 mm	19,9	0,12
220 mm	21,8	0,11
240 mm	23,7	0,10

* Koefficient prestupu tepla pre celú strešnú konštrukciu za predpokladu 27 mm vnútorného debnenia, zaokrúhľeného na dve desatinné miesta. Informatívne informácie!

TERRANterm Silver

Obojstranne potiahnutá hliníková fólia, ktorá je počas výrobného procesu adhézne spojené s jadrom.

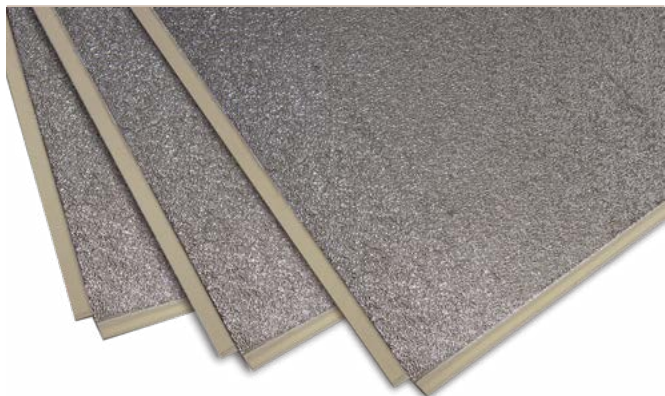

Použitie

Vhodné pre novostavby a na rekonštrukcie s pôvodnou medzikrovkovou izoláciou. Výhodou izolačných dosiek je použitie aj pri členitých strechách. Izolačné dosky je potrebné chrániť dodatočnou poistnou hydroizolačnou vrstvou. Odporúčame použiť na základe tepelno-technického projektovania.

Technické údaje

Formát dosiek	2400 x 1240 mm	
Krycia plocha	2380 x 1220 mm (2,904 m ²)	
Súčiniteľ tepelnej vodivosti [λ]	80 - 240 mm	0,022 W / mK
Pevnosť v tlaku	≥ 100 kPa	
Difúzny odpor [μ]	200	
Úprava hrán	Celoobvodová - pero/drážka	
Trieda horľavosti (STN EN 13501-1)	D-s1, d0	

Hrúbka tabúl'	Hmotnosť (kg / tabuľa)	Súčiniteľ prestupu tepla * [U-hodnota (W / m ² K)]
80 mm	7,8	0,25
100 mm	9,7	0,21
120 mm	11,6	0,17
140 mm	13,6	0,15
160 mm	15,5	0,13
180 mm	17,5	0,12
200 mm	19,4	0,11
220 mm	21,3	0,10
240 mm	23,3	0,09

* Koefficient prestupu tepla pre celú strešnú konštrukciu za predpokladu 27 mm vnútorného debnenia, zaokrúhľeného na dve desatinné miesta. Informatívne informácie!

TERRANterm Comfort

Obojstranne potiahnutá hliníková fólia, ktorá je počas výrobného procesu adhézne spojené s jadrom. Na hornej strane nakaširovaná poistná hydroizolačná fólia.

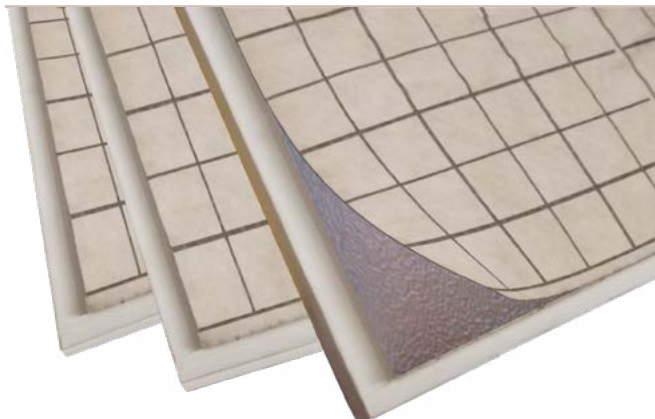

Použitie

Využitelný najmä pre energeticky efektívne projektované novostavby. Odporúčame použiť na základe tepelno-technického projektovania.

Technické údaje

Formát dosiek	2400 x 1240 mm	
Krycia plocha	2380 x 1220 mm (2,904 m ²)	
Súčiniteľ tepelnej vodivosti [λ]	80 - 240 mm	0,022 W / mK
Pevnosť v tlaku	≥ 100 kPa	
Difúzny odpor [μ]	200	
Úprava hrán	Celoobvodová - pero/drážka	
Sd hodnota fólie	0,02 m	
Trieda horľavosti (STN EN 13501-1)	E	

Hrúbka tabúl'	Hmotnosť (kg / tabuľa)	Súčiniteľ prestupu tepla * [U-hodnota (W / m ² K)]
80 mm	8,2	0,25
100 mm	10,2	0,21
120 mm	12,1	0,17
140 mm	14,0	0,15
160 mm	16,0	0,13
180 mm	17,9	0,12
200 mm	19,9	0,11
220 mm	21,8	0,10
240 mm	23,7	0,09

* Koefficient prestupu tepla pre celú strešnú konštrukciu za predpokladu 27 mm vnútorného debnenia, zaokrúhľeného na dve desatinné miesta. Informatívne informácie!

TERRANterm Premium

Obojstranne potiahnutá hliníková fólia, ktorá je počas výrobného procesu adhézne spojené s jadrom. Na hornej strane bitúmenová vrstva.

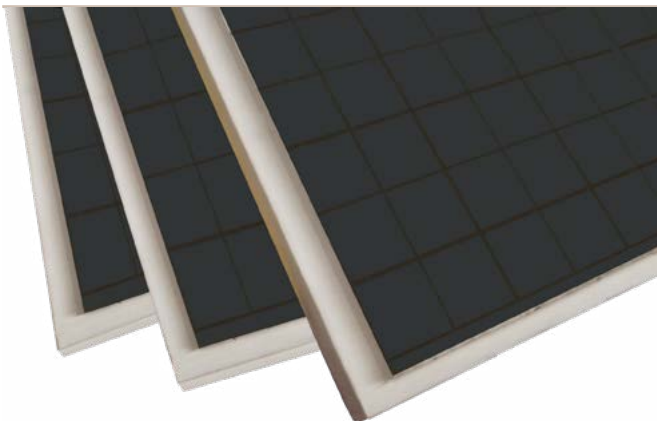

Použitie

Pri najnižších možných sklonoch striech. Odporúčame použitie na základe tepelno-technického projektovania.

Technické údaje

Formát dosiek	2400 x 1240 mm	
Krycia plocha	2380 x 1220 mm (2,904 m ²)	
Súčiniteľ tepelnej vodivosti [λ]	80 - 240 mm	0,022 W / mK
Pevnosť v tlaku	≥ 100 kPa	
Difúzny odpor [μ]	200	
Úprava hrán	Celoobvodová - pero/drážka	
Sd hodnota fólie	20 m	
Trieda horľavosti (STN EN 13501-1)	D-s3, d2	

Hrúbka tabúľ	Hmotnosť (kg / tabuľa)	Súčiniteľ prestupu tepla * [U-hodnota (W / m ² K)]
80 mm	9,3	0,25
100 mm	11,3	0,21
120 mm	13,2	0,17
140 mm	15,1	0,15
160 mm	17,1	0,13
180 mm	19,0	0,12
200 mm	21,0	0,11
220 mm	22,9	0,10
240 mm	24,8	0,09

* Koefficient prestupu tepla pre celú strešnú konštrukciu za predpokladu 27 mm vnútorného debnenia, zaokrúhľeného na dve desatinné miesta. Informatívne informácie!

Systémové vruty

Špeciálne vruty pre nadkrokové izolačné dosky.



Použitie

Slúžia na bezpečné pripevnenie izolačných dosiek ku konštrukcii krovu.

Technické údaje

Priemer vrutov	8 mm
Potrebné množstvo	1,2 - 2 ks / m ² *
Dĺžka vrutov	K hrúbke izolačných tabúľ**
225 mm	80 mm
255 mm	100 mm
255 mm	120 mm
275 mm	120 mm
302 mm	140 mm
302 mm	160 mm
335 mm	180 mm
365 mm	200 mm
365 mm	220 mm
397 mm	240 mm
420 mm	240 mm

* V závislosti rozložených krokiev.

** Zahnuté 19 mm - debnenie a 50 mm - kontralata

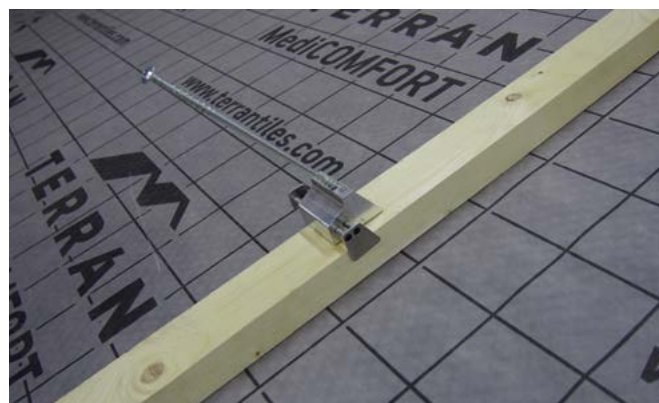

5. Plánovacie a montážne predpisy

Pri vyhotovení strechy musia byť súčasne dodržané v čase ukončenia montáže platné a účinné:

- Všetky platné normy pre pokrývačské a tesárske práce a normy pre navrhovanie striech (STN 73 1 901)
- Všeobecne platné technické predpisy
- Pravidlá pre pokrývanie striech vydané Čechom strechárov Slovenska
- Montážne pokyny spoločnosti Terran Slovakia, s.r.o.

5.1. Statické dimenzovanie

Strešná nosná konštrukcia krytín Terran popri tradičnej tesárskej konštrukcii môže byť oceľová aj železná. Ich dimenzovanie je úlohou statika. Pri realizácii treba brať do úvahy špecifiká konštrukcií. Pri kalkulácii vlastnej hmotnosti krytia sa odporúča použitie hodnôt zaťaženia uvedených v návode. Nielen pri navrhovaní, ale aj pri realizácii je potrebné zohľadniť špecifiká krytia betónovými škridlami.

Pred vyhotovením krytia skontrolujte nosnú konštrukciu (spoje, stabilitu) aspoň vizuálne, hlavne v prípade, ak medzi dvomi fázami prác uplynie dlhšia doba. Pred uložením podkladovej fólie je potrebné umiestniť prestupy (napríklad pri strešných oknách) slúžiace na vetranie, namontovať nosníky odkvap, odkvapový plech a na potrebných miestach doskovú konštrukciu, prípadne vykonať doplnkové klampiarske práce.

V montážnom návode sa zaoberáme hlavne hmotnosťou našich výrobkov na výpočet zaťaženia krytiny. Na znázornenie detailného postupu kalkulácie na tomto mieste, kvôli nedostatku miesta nemáme možnosť, je však uvedený v príslušných normách.

Tu by sme chceli rozptýliť mylnú predstavu, podľa ktorej je betónová krytina príliš ťažká a môže spôsobiť problémy pri zaťažení krovu. V skutočnosti sa betónová škridla radí medzi stredne ťažké krytiny. **Pri voľbe ľahšej krytiny je hmotnostný rozdiel v záťaži iba 15 - 25% celého strešného systému.** To znamená, že už pri strešnej krytine o polovicu ľahšej sa záťaž strechy zníži iba o 7 - 12% v závislosti od sklonu strechy a zabudovaných materiálov.

Hmotnostné hodnoty škridiel Terran nájdete v kapitole "3. Betónové výrobky" na strane 7. Hmotnosť krytiny môžeme vypočítať z týchto hodnôt v závislosti od sklonu strešného plášťa. Pripomeňme si, že od daných hmotnostných hodnôt betónových krytín, na základe normy STN EN 490 je povolená 10% - ná odchýlka. **Sklon strešného plášťa** okrem hmotnosti ovplyvňujú rôzne parametre a konštrukčné detaily strechy - prekrytie škridiel, z čoho sa odvíja vzdialenosť a počet strešných lát, typ podstrešnej vrstvy strešnej konštrukcie (podstrešie), spôsob upevnenia krytiny, výška kontralát a pod.

5.2. Vodotesné krytie

Vodotesné krytie je také krytie, pod ktoré sa nedostane počas búrok a prudkého dažďa značné množstvo vody. Pripúšťa sa, že vplyvom silného tlaku vetra môže určité množstvo zrážkovej vody alebo roztopeného snehu predsa len preniknúť pod toto krytie. Vlhkosť sa však odvetrá prirodzenou cestou pričom nebude poškodená strešná konštrukcia.

So škridlovou krytinou možno vytvoriť vodotesné krytie. Vodotesnosť strechy je zabezpečená na základe daného typu (vlnité alebo ploché škridly) krytiny a vopred definovaným sklonom strechy. Strechu možno pokryť aj v iných, nepredpísaných sklonoch, ale v tomto prípade je potrebné zabezpečiť podkladové debnenie.

Podkladové debnenia podliehajú osobitným požiadavkám v nasledujúcich prípadoch (zvýšených požiadavkách):

- Špeciálne poveternostné podmienky (sneh, vietor, dážď)
- Interiér so špeciálnou funkciou (miestne ustanovenia, predpisy)
- Zložitý tvar strechy (úžľabie)
- Obytné podkrovia alebo priestory vhodné na vytvorenie obytného podkrovia
- Krokvy dlhšie ako 10 metrov

V prípade kombinovania niektorých vyššie uvedených okolností, je potrebné zabezpečiť vhodné podkladové debnenie podľa príslušných predpisov.

5.3. Montáž betónových škridiel

Pokládka betónových škridiel

Pred ukladaním škridiel je potrebné prekontrolovať nepoškodenosť podkladovej fólie a strešných lát. V prípade chyby treba vykonať potrebné opravy a výmeny. Škridly začneme ukladať zosponu smerom k hrebeňu, a to po vyhotovení odkvap. Postupne sa dostaneme až k hrebeňu. Na určených miestach, kde sa krytie preruší, sa odporúča okamžité zabudovanie doplnkových prvkov, aby sa neskôr nebolo potrebné vrátiť naspäť. Vzťahuje sa to predovšetkým na vetracie prvky, snehovú zábranu, vývod antény a kanalizačných vetrákov, stúpacie plošiny, lemovanie stien a komínov. Kvôli spomínaným skutočnostiam je potrebné dopredu naplánovať a určiť ich miesto.

Pri montáži škridiel kontrolujeme všetky prvky, aby sme sa vyhli zabudovaniu poškodených, zlomených, popraskaných, prípadne nekvalitných prvkov. Pri strešnom systéme je nutné realizovať montáž krytiny rozbalením viacerých paliet kvôli dosiahnutiu zmiešaného vizuálneho efektu. Živicu, ktorá sa nachádza na strešných krytinách, treba odstrániť. Strešnú latu nezaťažujeme v jednom bode!

Počas montáže krytiny Zenit MAX, Rundo a Zenit, a pri osadení doplnkov sa odporúča používať montážny rebrík zabezpečujúci rovnomerné rozloženie tlaku na krytinu.

Pripevnenie škridiel

Potrebné je pripevniť: krajné škridly, hrebenáče, stúpacie škridly, polovičné a zrezané škridly pri úžľabí a nároží, presvetľovacie škridly, anténne prechodky bez ohľadu na sklon strechy a každú základnú škridlu pri hrebeni a odkvape.

Krytina z betónovej škridly pod sklonom strechy 45° si nevyžaduje pripevnenie. Samotná hmotnosť krytiny zabezpečuje odolnosť proti poveternostným vplyvom, ale pri sklonoch striech medzi 45° až 60° treba pripevniť každú druhú škridlu a nad sklonom strechy 60° každú škridlu. Uloženie prvkov príslušenstva pri komínoch a strešných oknách si vyžaduje mimoriadnu presnosť a obozretnosť.

Pripevnenie škridiel môže byť realizované pomocou nerezových príchytiiek škridiel, alebo skrutkami. V miestach s väčším zaťažením odporúčame prvky priskrutkovať. Vývrt škridiel sa nachádza 45 – 48 mm od horného kraja škridly, v mieste osi strešnej laty.

5.4. Odvetrávanie

Vzduchovú medzeru pod krytinou treba prevetrať. K prevetrávaniu dochádza vtedy, ak vo vzduchovej medzere (so správnym prierezom) vznikne tepelný rozdiel a vytvorí sa komínový efekt. Pohyb vzduchu vo veľkej miere závisí od vytvorenia jednotlivých detailov strechy a od sklonu strechy. Kvôli bezpečnému prevetraniu je potrebné vytvoriť vetracie otvory v streche smerom dovnútra a von podľa príslušnej normy podľa možnosti vo vyšších a nižších polohách strechy. Prevetrávanie strechy je nutné zabezpečovať v každej sekcii strechy (napríklad prelomy striech, úžľabia, nárožia atď.).

Podľa príslušnej normy, pre strechy strmšie ako 10°, treba zabezpečiť nasledovné vetracie otvory:

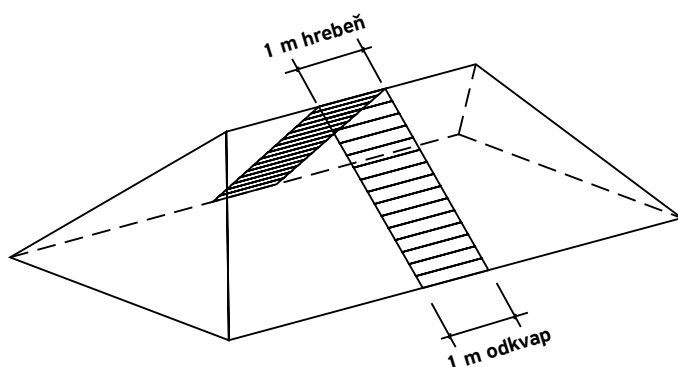

Veľkosť strešnej plochy na 1 m od hrebeňa k odkvapu

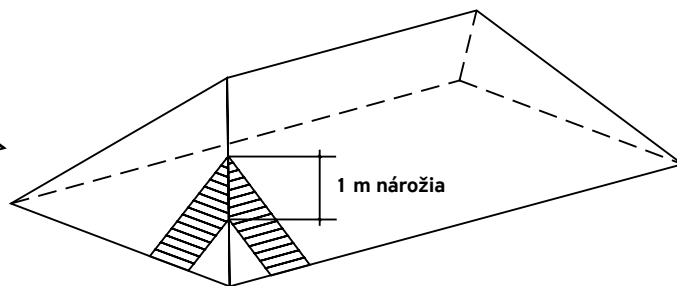

Veľkosť strešnej plochy na 1 m nárožia

Rozlišujeme jedenkrát a dvakrát prevetrané strechy. Ak je to možné, odporúčame realizovať jedenkrát prevetrané strechy, pretože ich možno vytvoriť podľa jednoduchých parotechnických vzorcov. Zložité výpočty nie sú potrebné v prípade, keď vnútorná teplota nepresahuje 22 °C a relatívny obsah pary nepresahuje 65 %, ďalej medzi vnútornou parovzdornou vrstvou a vonkajšou podkladovou vrstvou je nasledovná súvislosť: $S_{di} \geq S_{de} \times 6$

Odporúčané dimenzie vetrania striech

Sklon vzduchovej vrstvy	Najmenšia hrúbka vetranej vzduchovej vrstvy, určenej pre odvod vodnej pary difundujúcej zo strešnej konštrukcie, pri dĺžke vzduchovej vrstvy do 10 m	Najmenšia hrúbka vetranej vzduchovej vrstvy, určenej pre odvod vodnej pary difundujúcej zo strešnej konštrukcie a na odvodnenie technologickej a zrážkovej vody, zabudovanej do konštrukcie pri realizácii, pri dĺžke vzduchovej vrstvy do 10 m	Plocha privádzacích vetracích otvorov k ploche vetranej strechy	Plocha odvádzacích vetracích otvorov k ploche vetranej strechy
	(mm)	(mm)		
10° - 24,9°	60	150	1 / 200	1,1 / 200
25° - 44,9°	40	100	1 / 300	1,1 / 300
Nad 45°	40	50	1 / 400	1,1 / 400

Uloženie podkladovej fólie sa vždy uskutočňuje pozdĺžne s odkvapovou hranou, vo všeobecnosti s 10 cm presahom pri sklonoch nad 30°. Pri sklonoch pod 30° s presahom minimálne 15 cm a pri sklonoch pod 20° s presahom 20 cm. Fóliu začíname klásť vždy od odkvapu, vrchnú fóliu prekryjeme cez spodnú, aby sme zabránili vniknutiu prípadnej vlhkosti medzi fólie. Paropriepustné nekontaktné fólie je potrebné aplikovať v závislosti od počasia s 1-2 cm previsom, aby sa nevytvorili škodlivé napätia a aby sa fólia neprilepila na tepelnú izoláciu. Paropriepustná kontaktná fólia je aplikovateľná priamo na tepelnú izoláciu, respektíve na plné debnenie (základ). Pri odkvape treba dávať pozor na to, aby bola podkladová fólia v každom prípade napojená na odkvapový plech s určeným presahom. Pri strechách s nízkym sklonom a pri vetrotesných a vodotesných napojeniach je potrebné podkladovú fóliu nalepiť na odkvapový plech. Vhodné vytvorenie odkvapu je dôležité preto, aby mohla byť dažďová voda bezpečne odvedená mimo strešný plášť.

INOVATÍVNE A ESTETICKÉ

Riešenie od spoločnosti Terran pre profesionálne odvetranie striech!



Novinka

The diagram illustrates a cross-section of a roof tile. The tile is shown in a light brown color, contrasting with the dark grey background of the surrounding roof structure. Two curved, light blue arrows point downwards from the gaps between the tile and the roof deck, indicating the path of air circulation for ventilation. A light blue speech bubble with the word 'Novinka' (New) is positioned to the right of the tile.

Nové odvetrávacie škridly, ktoré splynú s rovinou strechy, aby sa strecha stala korunou vášho domu v každom ohľade.

Nové odvetrávacie škridly inštalované v dostatočnom počte zvýšia životnosť strešnej konštrukcie a komfort podkrovia, ako aj estetický vzhľad strechy, a to bez výrazných dodatočných nákladov.

Zoznámte sa s novými odvetrávacími škridlami Terran!

Odvetrávacie škridle sa používajú na odvetrávanie vzduchu vo vetraných strešných konštrukciách. Umožňujú ľahký pohyb vzduchu pod strechou a zabezpečujú dostatočné odvetrávanie podstrešia. Musí byť zabezpečené vetranie každej medzikrovovej časti strechy, preto je potrebné umiestniť vetracie škridle aj pozdĺž nárožia.



RUNDO

Rozmer: 330 x 420 mm

Krycia šírka: 300 mm

Potrebné množstvo:

4,5 ks / 10 m² alebo

Min. 3 ks / bm hrebeňa



ZENIT MAX, ZENIT

Rozmer: 330 x 420 mm

Krycia šírka: 300 mm

Potrebné množstvo:

4,5 ks / 10 m² alebo

Min. 3 ks / bm hrebeňa



SYNUS

Rozmer: 330 x 420 mm

Krycia šírka: 300 mm

Potrebné množstvo:

3,0 ks / 10 m² alebo

Min. 2 ks / bm hrebeňa



DANUBIA, VLČANKA, COPPO 2018

Rozmer: 330 x 420 mm

Krycia šírka: 300 mm

Potrebné množstvo:

4,5 ks / 10 m² alebo

Min. 3 ks / bm hrebeňa

 **Vždy si skontrolujte presné množstvo vetracích škridiel v ponuke!**

Na čo si dať pozor?

Napríklad na strechu s rozlohou 158 m² bolo v minulosti potrebné nainštalovať 24 starých odvetrávacích škridiel, zatiaľ čo teraz je na strechu potrebných 70 nových odvetrávacích škridiel! *



*Príklad je založený na budove s rozmermi 10x10 m, so sklonom strechy 40 stupňov a 50 cm presahom odkvap, pokrytej škridlami Rundo.

VYŠŠIE POŽIADAVKY NA MATERIÁL NEVEDÚ K VÝRAZNÝM DODATOČNÝM NÁKLADOM,



pretože nové výrobky sú lacnejšie a znižuje sa počet základných škridiel potrebných na pokrytie strechy. Môžete si tak kúpiť výrobok s lepším pomerom ceny a kvality, ktorý ponúka inovatívne riešenie, ktoré zabezpečí správne vetranie strechy a krajšiu, estetickjšiu strechu pre vašu rodinu.

Čo sa stane, ak nie je nainštalovaný správny počet vetracích škridiel?



Vyššia úroveň kondenzácie pod krytinou poškodí strešnú konštrukciu.



Vyššia teplota v podkroví v dôsledku nedostatočného odvetrania.

Kontralata

Pri zabudovaní podkladovej fólie je v každom prípade potrebné používanie kontralát na vytvorenie vetracieho otvoru so žiadaným priemerom. Primerané množstvo vzduchu však závisí od tvaru škridly, sklonu strechy a dĺžky krokvy. Tie ovplyvnia vznikajúci tlakový rozdiel medzi vstupným bodom (odkvap) a výstupným bodom (hrebeň alebo nárožie). Rozmery vetracích otvorov uvedených v kapitole "5.4. Odvetrávanie" na strane 35 sa odporúča dodržiavať. V opačnom prípade sa môžu vyskytnúť parotechnické a tepelno-technické problémy, z čoho môže vyplývať poškodenie strešnej konštrukcie.

Pri určení vzdialenosti lát potrebných ku krytine treba mať na zreteli, že pri vypočítaní krycích dĺžok k dĺžke krokvy sme pripočítali nárast dĺžky vyplývajúci z výšky kontralaty. Táto hodnota môže byť aj 10-20 cm pri strmej streche a kontralate s výškou 50 mm!

V nasledujúcej tabuľke sme uviedli hodnoty nárastu dĺžky pri rôznych sklonoch strechy a troch všeobecných výškach kontralát:

Výška kontralaty (mm)	Nárast dĺžky v cm pri sklone:									
	15°	20°	25°	30°	35°	40°	45°	50°	55°	60°
50	1,34	1,82	2,32	2,88	3,5	4,18	5	5,96	7,14	8,66
60	1,61	2,18	2,8	3,46	4,2	5,04	6	7,15	8,57	10,39
70	1,88	2,55	3,26	4,04	4,9	5,87	7	8,34	10	12,12

Latovanie

Latovanie vrátane kontralát je potrebné uložiť nielen na drevené konštrukcie, ale aj na oceľové a železobetónové hrady, aby postup latovania bol nemenný. Popri kvalite strešnej laty a kontralaty je veľmi dôležitý aj ich prierez. Laty s nesprávnym prierezom sa medzi krokviami ohnú a vznikajú technické, respektíve estetické nedostatky. Z tohto dôvodu vám neodporúčame používať laty s menším prierezom, než sú uvedené v tabuľke pre typy škridiel Vlčanka, Synus, Danubia, Coppo 2018, Zenit MAX, Rundo, Zenit.

Vzdialenosť osi krokvy (cm)	Prierez laty (mm)
Do 80	30 / 50
80 - 100	40 / 50
100 - 120	50 / 60 rezaním na mieru

! Osová vzdialenosť krokiev nad 120 cm sa neodporúča !

5.5. Plánovacie a montážne predpisy pre škridly s vlnitým profilom

Minimálny sklon strechy v prípade bezpečného a vodotesného pokrývania škridlami s vlnitým profilom tzv. Bezpečný sklon strechy (BSS) je 22°. Pod BSS je potrebné plné debnenie (záklop). Na zhotovenie plného debnenia nie je dovolené používať OSB dosky! Treba dbať na to, aby styk jednotlivých dosiek nebol príliš tesný, aby bola rezerva na jeho tepelnú rozťažnosť. Šírka dosiek by nemala presahovať 14 cm a hrúbka by mala byť aspoň 2,4 cm. Montáž krivej alebo poškodenej dosky sa neodporúča.

V prípade použitia strešných fólií s označením "XX" je možné vyhotoviť podstrešie pod BSS aj bez plného debnenia pri triedach tesnosti 3 a 4.

Ďalšie informácie nájdete v kapitole "5.7. Podstrešie" na strane 48.



5.5.1. Krycia dĺžka - Vlčanka, Synus, Danubia, Coppo 2018

Dĺžka škriadel je v prípade každého typu 42 cm. Prekrytie škriadel závisí od sklonu strechy, z čoho sa odvíja vzdialenosť a počet strešných lát. Vzhľadom na túto skutočnosť ani spotreba škriadel nie je v každom prípade 10 ks/m².

Sklon strechy	Najmenšie prekrytie	Najväčšia vzdialenosť lát	Odporúčaná vzdialenosť lavy odkvap	Odporúčaná vzdialenosť lavy hrebeňa	Spotreba škriadel (ks/m ²)
10° - 13,9°	10 cm	32 cm	35 cm	5 cm	10,58
14° - 21,9°	10 cm	32 cm	33 cm	5 cm	10,58
22° - 29,9°	9 cm	33 cm	33 cm	4,5 cm	10,1
Nad 30°	8 cm	34 cm	33 cm	4 cm	9,8

Pri vypočítaní vzdialenosti lát sme brali do úvahy vzdialenosť odkvapovej lavy a vzdialenosť lavy hrebeňa v závislosti od sklonu strechy. Výsledky sme dostali z nasledujúceho vzorca:

$$\text{Krycia dĺžka} = e + (n - 1) \times LT + g$$

- Kde: e = vzdialenosť odkvapovej lavy (cm)
 n = počet radov škriadel (ks)
 LT = vzdialenosť lát (cm) (max. 34 cm)
 g = vzdialenosť lavy hrebeňa (cm)

Pozor! Ku krycej dĺžke treba pripočítať aj nárast dĺžky vyplývajúci z rozmerov kontralaty !.

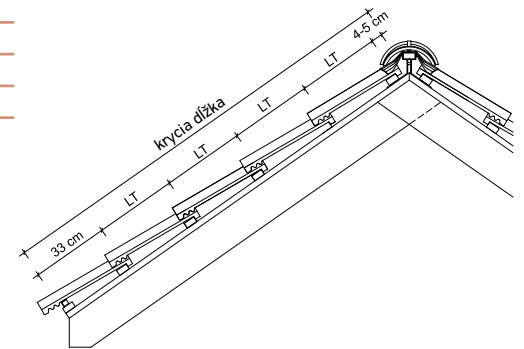

Vzdialenosť lát pri sklone strechy 10° - 13,9°, pre škridle: Vlčanka, Synus, Danubia, COPPO 2018

m	1	2	3	4	5	6	7	8	9	10										
cm	n	n	n	n	n	n	n	n	n	n										
0	3	30	6	32	10	28,9	13	30	16	30,7	19	31,1	22	31,4	25	31,7	28	31,9	31	32
5	4	21,7	7	27,5	10	29,4	13	30,4	16	31	19	31,4	22	31,7	25	31,9	29	30,9	32	31,1
10	4	23,3	7	28,3	10	30	13	30,8	16	31,3	19	31,7	22	31,9	26	30,8	29	31,1	32	31,3
15	4	25	7	29,2	10	30,6	13	31,3	16	31,7	19	31,9	23	30,7	26	31	29	31,3	32	31,5
20	4	26,7	7	30	10	31,1	13	31,7	16	32	20	30,5	23	30,9	26	31,2	29	31,4	32	31,6
25	4	28,3	7	30,8	10	31,7	14	29,6	17	30,3	20	30,8	23	31,1	26	31,4	29	31,6	32	31,8
30	4	30	7	31,7	11	29	14	30	17	30,6	20	31,1	23	31,4	26	31,6	29	31,8	32	31,9
35	4	31,7	8	27,9	11	29,5	14	30,4	17	30,9	20	31,3	23	31,6	26	31,8	29	32	33	31,1
40	5	25	8	28,6	11	30	14	30,8	17	31,3	20	31,6	23	31,8	26	32	30	31	33	31,3
45	5	26,3	8	29,3	11	30,5	14	31,2	17	31,6	20	31,8	24	30,7	27	31	30	31,2	33	31,4
50	5	27,5	8	30	11	31	14	31,5	17	31,9	21	30,5	24	30,9	27	31,2	30	31,4	33	31,6
55	5	28,8	8	30,7	11	31,5	14	31,9	18	30,3	21	30,8	24	31,1	27	31,3	30	31,6	33	31,7
60	5	30	8	31,4	11	32	15	30	18	30,6	21	31	24	31,3	27	31,5	30	31,7	33	31,9
65	5	31,3	9	28,1	12	29,5	15	30,4	18	30,9	21	31,3	24	31,5	27	31,7	30	31,9	34	31,1
70	6	26	9	28,8	12	30	15	30,7	18	31,2	21	31,5	24	31,7	27	31,9	31	31	34	31,2
75	6	27	9	29,4	12	30,5	15	31,1	18	31,5	21	31,8	24	32	28	30,9	31	31,2	34	31,4
80	6	28	9	30	12	30,9	15	31,4	18	31,8	21	32	25	30,8	28	31,1	31	31,3	34	31,5
85	6	29	9	30,6	12	31,4	15	31,8	19	30,3	22	30,7	25	31	28	31,3	31	31,5	34	31,7
90	6	30	9	31,3	12	31,8	16	30	19	30,6	22	31	25	31,3	28	31,5	31	31,7	34	31,8
95	6	31	9	31,9	13	29,6	16	30,3	19	30,8	22	31,2	25	31,5	28	31,7	31	31,8	34	32

Pri použití krajných škriadel musí byť vzdialenosť lát min 30,5 cm!

Vzdialenosť lát pri sklone strechy 14° - 21,9°, pre škridle: Vlčanka, Synus, Danubia, COPPO 2018

m	1	2	3	4	5	6	7	8	9	10										
cm	n	n	n	n	n	n	n	n	n	n										
0	3	31	7	27	10	29,1	13	30,2	16	30,8	19	31,2	22	31,5	25	31,8	28	31,9	32	31
5	4	22,3	7	27,8	10	29,7	13	30,6	16	31,1	19	31,5	22	31,8	25	32	29	31	32	31,2
10	4	24	7	28,7	10	30,2	13	31	16	31,5	19	31,8	22	32	26	30,9	29	31,1	32	31,4
15	4	25,7	7	29,5	10	30,8	13	31,4	16	31,8	20	30,4	23	30,8	26	31,1	29	31,3	32	31,5
20	4	27,3	7	30,3	10	31,3	13	31,8	17	30,1	20	30,6	23	31	26	31,3	29	31,5	32	31,7
25	4	29	7	31,2	10	31,9	14	29,8	17	30,4	20	30,9	23	31,2	26	31,5	29	31,7	32	31,8
30	4	30,7	7	32	11	29,2	14	30,2	17	30,8	20	31,2	23	31,5	26	31,7	29	31,9	32	32
35	5	24,3	8	28,1	11	29,7	14	30,5	17	31,1	20	31,4	23	31,7	26	31,9	30	30,9	33	31,2
40	5	25,5	8	28,9	11	30,2	14	30,9	17	31,4	20	31,7	23	31,9	27	30,8	30	31,1	33	31,3
45	5	26,8	8	29,6	11	30,7	14	31,3	17	31,7	20	31,9	24	30,7	27	31	30	31,3	33	31,5
50	5	28	8	30,3	11	31,2	14	31,7	17	32	21	30,6	24	31	27	31,2	30	31,4	33	31,6
55	5	29,3	8	31	11	31,7	15	29,8	18	30,4	21	30,9	24	31,2	27	31,4	30	31,6	33	31,8
60	5	30,5	8	31,7	12	29,3	15	30,1	18	30,7	21	31,1	24	31,4	27	31,6	30	31,8	33	31,9
65	5	31,8	9	28,4	12	29,7	15	30,5	18	31	21	31,4	24	31,6	27	31,8	30	32	34	31,1
70	6	26,4	9	29	12	30,2	15	30,9	18	31,3	21	31,6	24	31,8	27	32	31	31,1	34	31,3
75	6	27,4	9	29,6	12	30,6	15	31,2	18	31,6	21	31,9	25	30,7	28	31	31	31,2	34	31,4
80	6	28,4	9	30,3	12	31,1	15	31,6	18	31,9	22	30,6	25	30,9	28	31,2	31	31,4	34	31,6
85	6	29,4	9	30,9	12	31,5	15	31,9	19	30,4	22	30,8	25	31,1	28	31,4	31	31,6	34	31,7
90	6	30,4	9	31,5	12	32	16	30,1	19	30,7	22	31	25	31,3	28	31,6	31	31,7	34	31,9
95	6	31,4	10	28,6	13	29,8	16	30,5	19	30,9	22	31,3	25	31,5	28	31,7	31	31,9	35	31,1

Pri použití krajných škriadel musí byť vzdialenosť lát min 30,5 cm!

Vzdialenosť lát pri sklone strechy 22° - 29,9°, pre škridle: Vlčanka, Synus, Danubia, COPPO 2018

m	1	2	3	4	5	6	7	8	9	10										
cm	n	n	n	n	n	n	n	n	n	n										
0	3	31,3	6	32,5	9	32,8	12	33	16	30,8	19	31,3	22	31,5	25	31,8	28	31,9	31	32,1
5	4	22,5	7	27,9	10	29,7	13	30,6	16	31,2	19	31,5	22	31,8	25	32	28	32,1	31	32,3
10	4	24,2	7	28,8	10	30,3	13	31	16	31,5	19	31,8	22	32	25	32,2	28	32,3	31	32,4
15	4	25,8	7	29,6	10	30,8	13	31,5	16	31,8	19	32,1	22	32,3	25	32,4	28	32,5	31	32,6
20	4	27,5	7	30,4	10	31,4	13	31,9	16	32,2	19	32,4	22	32,5	25	32,6	28	32,7	31	32,8
25	4	29,2	7	31,3	10	31,9	13	32,3	16	32,5	19	32,6	22	32,7	25	32,8	28	32,9	31	32,9
30	4	30,8	7	32,1	10	32,5	13	32,7	16	32,8	19	32,9	22	33	26	31,7	29	31,9	32	32
35	4	32,5	7	32,9	11	29,8	14	30,6	17	31,1	20	31,4	23	31,7	26	31,9	29	32,1	32	32,2
40	5	25,6	8	28,9	11	30,3	14	31	17	31,4	20	31,7	23	31,9	26	32,1	29	32,2	32	32,3
45	5	26,9	8	29,6	11	30,8	14	31,3	17	31,7	20	32	23	32,2	26	32,3	29	32,4	32	32,5
50	5	28,1	8	30,4	11	31,3	14	31,7	17	32	20	32,2	23	32,4	26	32,5	29	32,6	32	32,7
55	5	29,4	8	31,1	11	31,8	14	32,1	17	32,3	20	32,5	23	32,6	26	32,7	29	32,8	32	32,8
60	5	30,6	8	31,8	11	32,3	14	32,5	17	32,7	20	32,8	23	32,8	26	32,9	29	32,9	32	33
65	5	31,9	8	32,5	11	32,8	14	32,9	17	33	21	31,4	24	31,6	27	31,8	30	32	33	32,1
70	6	26,5	9	29,1	12	30,2	15	30,9	18	31,3	21	31,6	24	31,8	27	32	30	32,2	33	32,3
75	6	27,5	9	29,7	12	30,7	15	31,3	18	31,6	21	31,9	24	32,1	27	32,2	30	32,3	33	32,4
80	6	28,5	9	30,3	12	31,1	15	31,6	18	31,9	21	32,1	24	32,3	27	32,4	30	32,5	33	32,6
85	6	29,5	9	30,9	12	31,6	15	32	18	32,2	21	32,4	24	32,5	27	32,6	30	32,7	33	32,7
90	6	30,5	9	31,6	12	32	15	32,3	18	32,5	21	32,6	24	32,7	27	32,8	30	32,8	33	32,9
95	6	31,5	9	32,2	12	32,5	15	32,7	18	32,8	21	32,9	24	32,9	27	33	31	31,9	34	32

Pri použití krajných škriadel musí byť vzdialenosť lát min 30,5 cm!

Vzdialenosť lát pri sklone strechy 30° a viac, pre škridle: Vlčanka, Synus, Danubia, COPPO 2018

5.5.2. Krycia šírka - Vičanka, Danubia, Coppo 2018

Škridle Vičanka, Danubia a Coppo 2018 (vlnité škridle) sa kladú drážkou pod seba.

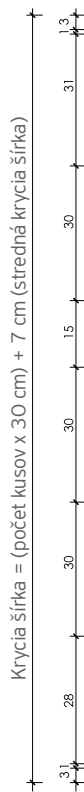

Krycia šírka = (počet kusov x 30 cm) + 7 cm (stredná krycia šírka)

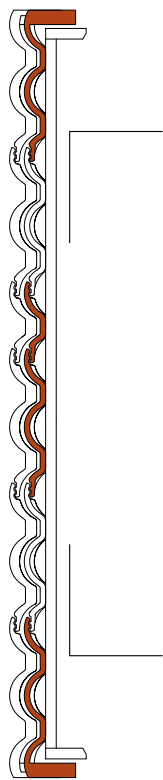

Vičanka, Danubia, Coppo 2018

Konštrukčná šírka (m)	0,59	0,74	0,89	1,04	1,19	1,34	1,49	1,64	1,79	1,94	2,09	2,24	2,39
Počet škridiel (ks)	2	2,5	3	3,5	4	4,5	5	5,5	6	6,5	7	7,5	8
2,54	2,69	2,84	2,99	3,14	3,29	3,44	3,59	3,74	3,89	4,04	4,19	4,34	4,49
8,5	9	9,5	10	10,5	11	11,5	12	12,5	13	13,5	14	14,5	15
4,94	5,09	5,24	5,39	5,54	5,69	5,84	5,99	6,14	6,29	6,44	6,59	6,74	6,89
16,5	17	17,5	18	18,5	19	19,5	20	20,5	21	21,5	22	22,5	23
7,34	7,49	7,64	7,79	7,94	8,09	8,24	8,39	8,54	8,69	8,84	8,99	9,14	9,29
24,5	25	25,5	26	26,5	27	27,5	28	28,5	29	29,5	30	30,5	31
9,74	9,89	10,04	10,19	10,34	10,49	10,64	10,79	10,94	11,09	11,24	11,39	11,54	11,69
32,5	33	33,5	34	34,5	35	35,5	36	36,5	37	37,5	38	38,5	39
12,14	12,29	12,44	12,59	12,74	12,89	13,04	13,19	13,34	13,49	13,64	13,79	13,94	14,09
40,5	41	41,5	42	42,5	43	43,5	44	44,5	45	45,5	46	46,5	47
14,54	14,69	14,84	14,99	15,14	15,29	15,44	15,59	15,74	15,89	16,04	16,19	16,34	16,49
48,5	49	49,5	50	50,5	51	51,5	52	52,5	53	53,5	54	54,5	55
16,94	17,09	17,24	17,39	17,54	17,69	17,84	17,99	18,14	18,29	18,44	18,59	18,74	18,89
56,5	57	57,5	58	58,5	59	59,5	60	60,5	61	61,5	62	62,5	63

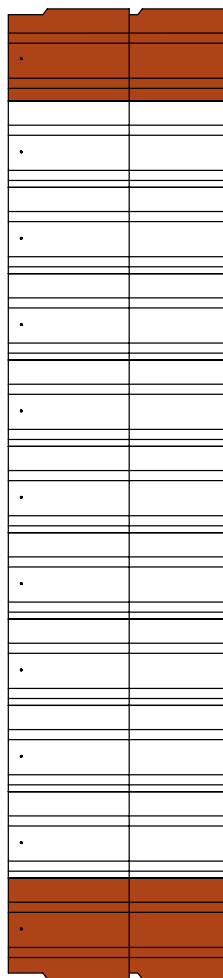

Pripomíname, že v dôsledku výrobných technológií, sa od daných rozmerových hodnôt betonových škridiel môže stredná (priemerná) hodnota krycej šírky odchýliť, preto sú uvedené hodnoty len orientačné.

5.5.3. Krycia šírka - Synus

Škridla Synus (vlnitá škridla) sa kladie drážkou pod seba.
Krycia šírka = (počet kusov x 30 cm) + 7 cm (stredná krycia šírka)

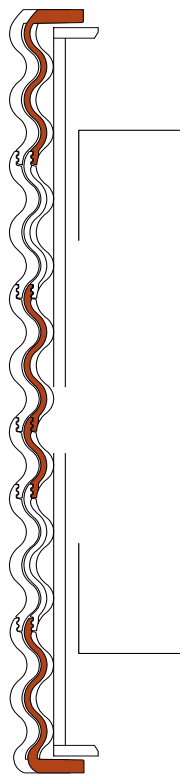
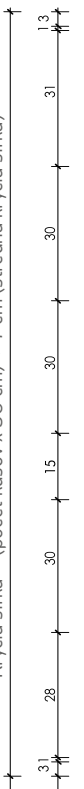

Synus

Konštrukčná šírka (m)	0,59	0,74	0,89	1,04	1,19	1,34	1,49	1,64	1,79	1,94	2,09	2,24	2,39
Počet škridiel (ks)	2	2,5	3	3,5	4	4,5	5	5,5	6	6,5	7	7,5	8
2,54	2,69	2,84	2,99	3,14	3,29	3,44	3,59	3,74	3,89	4,04	4,19	4,34	4,49
8,5	9	9,5	10	10,5	11	11,5	12	12,5	13	13,5	14	14,5	15
4,94	5,09	5,24	5,39	5,54	5,69	5,84	5,99	6,14	6,29	6,44	6,59	6,74	6,89
16,5	17	17,5	18	18,5	19	19,5	20	20,5	21	21,5	22	22,5	23
7,34	7,49	7,64	7,79	7,94	8,09	8,24	8,39	8,54	8,69	8,84	8,99	9,14	9,29
24,5	25	25,5	26	26,5	27	27,5	28	28,5	29	29,5	30	30,5	31
9,74	9,89	10,04	10,19	10,34	10,49	10,64	10,79	10,94	11,09	11,24	11,39	11,54	11,69
32,5	33	33,5	34	34,5	35	35,5	36	36,5	37	37,5	38	38,5	39
12,14	12,29	12,44	12,59	12,74	12,89	13,04	13,19	13,34	13,49	13,64	13,79	13,94	14,09
40,5	41	41,5	42	42,5	43	43,5	44	44,5	45	45,5	46	46,5	47
14,54	14,69	14,84	14,99	15,14	15,29	15,44	15,59	15,74	15,89	16,04	16,19	16,34	16,49
48,5	49	49,5	50	50,5	51	51,5	52	52,5	53	53,5	54	54,5	55
16,94	17,09	17,24	17,39	17,54	17,69	17,84	17,99	18,14	18,29	18,44	18,59	18,74	18,89
56,5	57	57,5	58	58,5	59	59,5	60	60,5	61	61,5	62	62,5	63

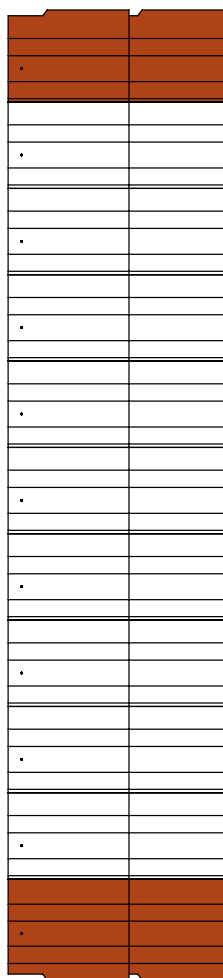

Pripomíname, že v dôsledku výrobných technológií, sa od daných rozmerových hodnôt betonových škridiel môže stredná (priemerná) hodnota krycej šírky odchýliť, preto sú uvedené hodnoty len orientačné.

5.6. Plánovacie a montážne predpisy pre škridly s plochým profilom

Minimálny sklon strechy v prípade bezpečného a vodotesného pokrývania zo škridiel s plochým profilom takzvaný bezpečný sklon strechy (BSS) je 30°. Pod BSS je potrebné plné debnenie (záklop). Na zhotovenie plného debnenia nie je dovolené používať OSB dosky! Treba dbať na to, aby styk jednotlivých dosiek nebol príliš tesný, aby bola rezerva na jeho tepelnú rozťažnosť. Šírka dosiek by nemala presahovať 14 cm a hrúbka by mala byť aspoň 2,4 cm. Montáž krivej alebo poškodenej dosky sa neodporúča.

V prípade použitia strešných fólií s označením "XX" je možné vyhotoviť podstrešie pod BSS aj bez plného debnenia pri triedach tesnosti 3 a 4.

Ďalšie informácie nájdete v kapitole "5.7. Podstrešie" na strane 48.

Počas montáže krytiny Zenit MAX, Rundo a Zenit, a pri osadení doplnkov sa odporúča používať montážny rebrík zabezpečujúci rovnomerné rozloženie tlaku na krytinu.



5.6.1. Krycia dĺžka - Zenit MAX

Dĺžka škriadiel je v prípade každého typu 42 cm. Prekrytie škriadiel závisí od sklonu strechy, z čoho sa odvíja vzdialenosť a počet strešných lát. Najmenšie dovolené prekrytie je 8 cm. Spotreba škriadiel je podľa sklonu strechy 9,8 - 10,58 ks/m².

Sklon strechy	Najmenšie prekrytie	Najväčšia vzdialenosť lát	Odporúčaná vzdialenosť lavy odkvapu	Odporúčaná vzdialenosť lavy hrebeňa	Spotreba škriadiel (ks/m ²)
20° - 23,9°	10,5 cm	31,5 cm	35 cm	5 cm	10,58
24° - 27,9°	10,5 cm	31,5 cm	33 cm	5 cm	10,58
28° - 34,9°	9,5 cm	32,5 cm	33 cm	4,5 cm	10,26
Nad 35°	8 cm	34 cm	33 cm	4 cm	9,80

Pri vypočítaní vzdialenosti lát sme brali do úvahy vzdialenosť odkvapovej lavy a vzdialenosť lavy hrebeňa v závislosti od sklonu strechy. Výsledky sme dostali z nasledujúceho vzorca:

$$\text{Krycia dĺžka} = e + (n - 1) \times LT + g$$

Kde: e = vzdialenosť odkvapovej lavy (cm)
 n = počet radov škriadiel (ks)
 LT = vzdialenosť lát (cm) (max. 34 cm)
 g = vzdialenosť lavy hrebeňa (cm)

Pozor! Ku krycej dĺžke treba pripočítať aj nárast dĺžky vyplývajúci z rozmerov kontralaty!

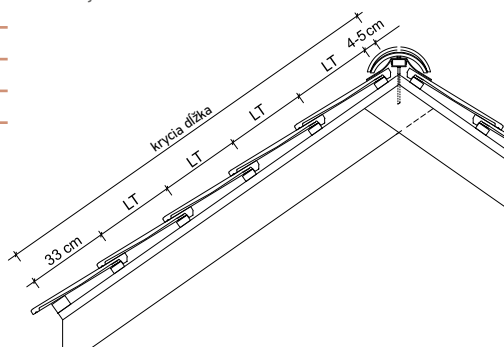

Vzdialenosť lát pri sklone strechy 20° - 23,9°, pre škridlu: Zenit MAX

m cm	1		2		3		4		5		6		7		8		9		10	
	n	LT	n	LT	n	LT	n	LT	n	LT	n	LT	n	LT	n	LT	n	LT	n	LT
0	3	30	7	26,7	10	28,9	13	30	16	30,7	19	31,4	22	31,4	26	30,4	29	30,7	32	31
5	4	21,7	7	27,5	10	29,4	13	30,4	16	31	19	31,4	23	30,2	26	30,6	29	30,9	32	31,1
10	4	23,3	7	28,3	10	30	13	30,8	16	31,3	20	30	23	30,5	26	30,8	29	31,1	32	31,3
15	4	25	7	29,2	10	30,6	13	31,3	17	29,7	20	30,3	23	30,7	26	31	29	31,3	32	31,5
20	4	26,7	7	30	10	31,1	14	29,2	17	30	20	30,5	23	30,9	26	31,2	29	31,4	33	30,6
25	4	28,3	7	30,8	11	28,5	14	29,6	17	30,3	20	30,8	23	31,1	26	31,4	30	30,5	33	30,8
30	4	30	8	27,1	11	29	14	30	17	30,6	20	31,1	23	31,4	27	30,4	30	30,7	33	30,9
35	5	23,8	8	27,9	11	29,5	14	30,4	17	30,9	20	31,3	24	30,2	27	30,6	30	30,9	33	31,1
40	5	25	8	28,6	11	30	14	30,8	17	31,3	21	30	24	30,4	27	30,8	30	31	33	31,3
45	5	26,3	8	29,3	11	30,5	14	31,2	18	29,7	21	30,3	24	30,7	27	31	30	31,2	33	31,4
50	5	27,5	8	30	11	31	15	29,3	18	30	21	30,5	24	30,9	27	31,2	30	31,4	34	30,6
55	5	28,8	8	30,7	11	31,5	15	29,6	18	30,3	21	30,8	24	31,1	27	31,3	31	30,5	34	30,8
60	5	30	8	31,4	12	29,1	15	30	18	30,6	21	31	24	31,3	28	30,4	31	30,7	34	30,9
65	5	31,3	9	28,1	12	29,5	15	30,4	18	30,9	21	31,3	25	30,2	28	30,6	31	30,8	34	31,1
70	6	26	9	28,8	12	30	15	30,7	18	31,2	21	31,5	25	30,4	28	30,7	31	31	34	31,2
75	6	27	9	29,4	12	30,5	15	31,1	18	31,5	22	30,2	25	30,6	28	30,9	31	31,2	34	31,4
80	6	28	9	30	12	30,9	15	31,4	19	30	22	30,5	25	30,8	28	31,1	31	31,3	35	30,6
85	6	29	9	30,6	12	31,4	16	29,7	19	30,3	22	30,7	25	31	28	31,3	31	31,5	35	30,7
90	6	30	9	31,3	13	29,2	16	30	19	30,6	22	31	25	31,3	28	31,5	32	30,6	35	30,9
95	6	31	10	28,3	13	29,6	16	30,3	19	30,8	22	31,2	25	31,5	29	30,5	32	30,8	35	31

Pri použití krajných škriadiel musí byť vzdialenosť lát min 30,5 cm!

Vzdialenosť lát pri sklone strechy 28° - 34,9°, pre škridlu: Zenit MAX

m cm	1		2		3		4		5		6		7		8		9		10	
	n	LT	n	LT	n	LT	n	LT	n	LT	n	LT	n	LT	n	LT	n	LT	n	LT
0	3	31,3	6	32,5	10	29,2	13	30,2	16	30,8	19	31,3	22	31,5	25	31,8	28	31,9	31	32,1
5	4	22,5	7	27,9	10	29,7	13	30,6	16	31,2	19	31,5	22	31,8	25	32	28	32,1	31	32,3
10	4	24,2	7	28,8	10	30,3	13	31	16	31,5	19	31,8	22	32	25	32,2	28	32,3	31	32,4
15	4	25,8	7	29,6	10	30,8	13	31,5	16	31,8	19	32,1	22	32,3	25	32,4	28	32,5	32	31,5
20	4	27,5	7	30,4	10	31,4	13	31,9	16	32,2	19	32,4	22	32,5	26	31,3	29	31,5	32	31,7
25	4	29,2	7	31,3	10	31,9	13	32,3	16	32,5	20	30,9	23	31,3	26	31,5	29	31,7	32	31,9
30	4	30,8	7	32,1	10	32,5	14	30,2	17	30,8	20	31,2	23	31,5	26	31,7	29	31,9	32	32
35	4	32,5	8	28,2	11	29,8	14	30,6	17	31,1	20	31,4	23	31,7	26	31,9	29	32,1	32	32,2
40	5	25,6	8	28,9	11	30,3	14	31	17	31,4	20	31,7	23	31,9	26	32,1	29	32,2	32	32,3
45	5	26,9	8	29,6	11	30,8	14	31,3	17	31,7	20	32	23	32,2	26	32,3	29	32,4	32	32,5
50	5	28,1	8	30,4	11	31,3	14	31,7	17	32	20	32,2	23	32,4	26	32,5	30	31,5	33	31,6
55	5	29,4	8	31,1	11	31,8	14	32,1	17	32,3	20	32,5	24	31,2	27	31,4	30	31,6	33	31,8
60	5	30,6	8	31,8	11	32,3	14	32,5	18	30,7	21	31,1	24	31,4	27	31,6	30	31,8	33	32
65	5	31,9	8	32,5	12	29,8	15	30,5	18	31	21	31,4	24	31,6	27	31,8	30	32	33	32,1
70	6	26,5	9	29,1	12	30,2	15	30,9	18	31,3	21	31,6	24	31,8	27	32	30	32,2	33	32,3
75	6	27,5	9	29,7	12	30,7	15	31,3	18	31,6	21	31,9	24	32,1	27	32,2	30	32,3	33	32,4
80	6	28,5	9	30,3	12	31,1	15	31,6	18	31,9	21	32,1	24	32,3	27	32,4	30	32,5	34	31,6
85	6	29,5	9	30,9	12	31,6	15	32	18	32,2	21	32,4	24	32,5	28	31,4	31	31,6	34	31,7
90	6	30,5	9	31,6	12	32	15	32,3	18	32,5	22	31,1	25	31,4	28	31,6	31	31,8	34	31,9
95	6	31,5	9	32,2	12	32,5	16	30,5	19	31	22	31,3	25	31,6	28	31,8	31	31,9	34	32

Pri použití krajných škriadiel musí byť vzdialenosť lát min 30,5 cm!

Vzdialenosť lát pri sklone strechy 24° - 27,9°, pre škridlu: Zenit MAX

m cm	1		2		3		4		5		6		7		8		9		10	
	n	LT	n	LT	n	LT	n	LT	n	LT	n	LT	n	LT	n	LT	n	LT	n	LT
0	3	31	7	27	10	29,1	13	30,2	16	30,8	19	31,2	23	30,1	26	30,5	29	30,8	32	31
5	4	22,3	7	27,8	10	29,7	13	30,6	16	31,1	19	31,5	23	30,3	26	30,7	29	31	32	31,2
10	4	24	7	28,7	10	30,2	13	31	16	31,5	20	30,1	23	30,5	26	30,9	29	31,1	32	31,4
15	4	25,7	7	29,5	10	30,8	13	31,4	17	29,8	20	30,4	23	30,8	26	31,1	29	31,3	33	30,5
20	4	27,3	7	30,3	10	31,3	14	29,4	17	30,1	20	30,6	23	31	26	31,3	29	31,5	33	30,7
25	4	29	7	31,2	11	28,7	14	29,8	17	30,4	20	30,9	23	31,2	26	31,5	30	30,6	33	30,8
30	4	30,7	8	27,4	11	29,2	14	30,2	17	30,8	20	31,2	23	31,5	27	30,5	30	30,8	33	31
35	5	24,3	8	28,1	11	29,7	14	30,5	17	31,1	20	31,4	24	30,3	27	30,7	30	30,9	33	31,2
40	5	25,5	8	28,9	11	30,2	14	30,9	17	31,4	21	30,1	24	30,5	27	30,8	30	31,1	33	31,3
45	5	26,8	8	29,6	11	30,7	14	31,3	18	29,8	21	30,4	24	30,7	27	31	30	31,3	33	31,5
50	5	28	8	30,3	11	31,2	15	29,4	18	30,1	21	30,6	24	31	27	31,2	30	31,4	34	30,7
55	5	29,3	8	31	12	28,8	15	29,8	18	30,4	21	30,9	24	31,2	27	31,4	31	30,6	34	30,8
60	5	30,5	9	27,8	12	29,3	15	30,1	18	30,7	21	31,1	24	31,4	28	30,4	31	30,7	34	31
65	6	25,4	9	28,4</																

5.6.2. Krycia šírka - Zenit MAX

Škrídla Zenit MAX sa kladie na väzbu! Je potrebný posun o 1/2 škrídlu!

Krycia šírka Zenit MAX „A“

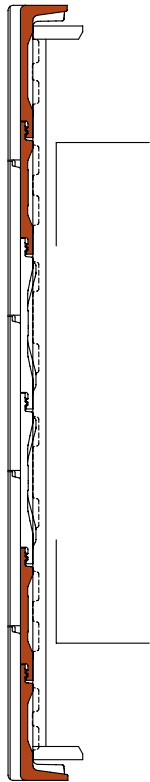

Krycia šírka Zenit MAX „B“

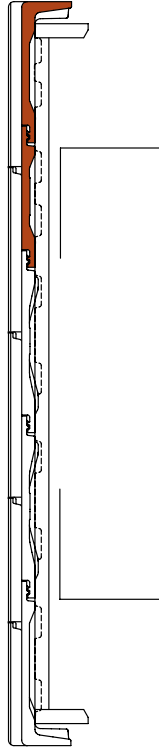
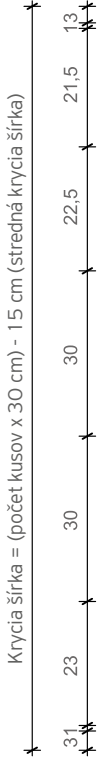

Zenit MAX „A“

Konstruktívna šírka (m)	0,52	0,82	1,12	1,42	1,72	2,02	2,32	2,62	2,92	3,22		
Počet škrídiel (ks)	2	3	4	5	6	7	8	9	10	11		
3,52	3,82	4,12	4,42	4,72	5,02	5,32	5,62	5,92	6,22	6,52	6,82	7,12
12	13	14	15	16	17	18	19	20	21	22	23	24
7,42	7,72	8,02	8,32	8,62	8,92	9,22	9,52	9,82	10,12	10,42	10,72	11,02
25	26	27	28	29	30	31	32	33	34	35	36	37
11,32	11,62	11,92	12,22	12,52	12,82	13,12	13,42	13,72	14,02	14,32	14,62	14,92
38	39	40	41	42	43	44	45	46	47	48	49	50
15,22	15,52	15,82	16,12	16,42	16,72	17,02	17,32	17,62	17,92	18,22	18,52	18,82
51	52	53	54	55	56	57	58	59	60	61	62	63

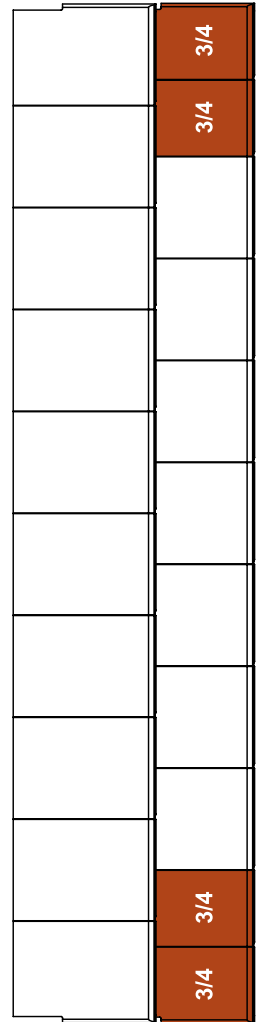

Zenit MAX „B“

Konstruktívna šírka (m)	0,67	0,97	1,27	1,57	1,87	2,17	2,47	2,77	3,07	3,37	
Počet škrídiel (ks)	2,5	3,5	4,5	5,5	6,5	7,5	8,5	9,5	10,5	11,5	
3,67	3,97	4,27	4,57	4,87	5,17	5,47	5,77	6,07	6,37	6,67	7,27
12,5	13,5	14,5	15,5	16,5	17,5	18,5	19,5	20,5	21,5	22,5	24,5
7,57	7,87	8,17	8,47	8,77	9,07	9,37	9,67	9,97	10,27	10,57	11,17
25,5	26,5	27,5	28,5	29,5	30,5	31,5	32,5	33,5	34,5	35,5	37,5
11,47	11,77	12,07	12,37	12,67	12,97	13,27	13,57	13,87	14,17	14,47	15,07
38,5	39,5	40,5	41,5	42,5	43,5	44,5	45,5	46,5	47,5	48,5	50,5
15,37	15,67	15,97	16,27	16,57	16,87	17,17	17,47	17,77	18,07	18,37	18,97
51,5	52,5	53,5	54,5	55,5	56,5	57,5	58,5	59,5	60,5	61,5	63,5

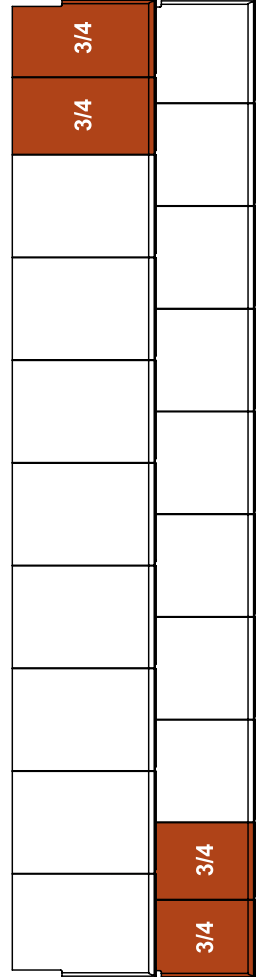

Pripomíname, že v dôsledku výrobných technológií, sa od daných rozmerových hodnôt betónových škrídiel môže stredná (priemerná) hodnota krycej šírky odchýliť, preto sú uvedené hodnoty len orientačné.

5.6.3. Krycia dĺžka - Rundo, Zenit

Dĺžka škriadiel je v prípade každého typu 42 cm. Prekrytie škriadiel závisí od sklonu strechy, z čoho sa odvíja vzdialenosť a počet strešných lát. Najmenšie dovolené prekrytie je 11 cm. Spotreba škriadiel je podľa sklonu strechy 11-12 ks/m².

Sklon strechy	Najmenšie prekrytie	Najväčšia vzdialenosť lát	Odporúčaná vzdialenosť lamy odkvap	Odporúčaná vzdialenosť lamy hrebeňa	Spotreba škriadiel (ks/m ²)
20° - 23,9°	14 cm	28 cm	34 cm	5 cm	11,9
24° - 29,9°	14 cm	28 cm	30 cm	5 cm	11,9
30° - 34,9°	13 cm	29 cm	30 cm	5 cm	11,49
35° - 44,9°	12 cm	30 cm	30 cm	5 cm	11,11
Nad 45°	11 cm	31 cm	30 cm	5 cm	10,75

Pri vypočítaní vzdialenosti lát sme brali do úvahy vzdialenosť odkvapovej lamy a vzdialenosť lamy hrebeňa v závislosti od sklonu strechy. Výsledky sme dostali z nasledujúceho vzorca:

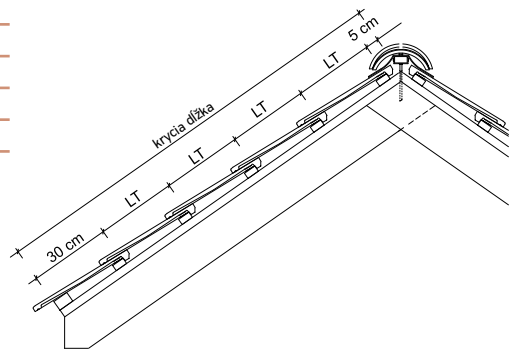

$$\text{Krycia dĺžka} = e + (n - 1) \times LT + g$$

- Kde: e = vzdialenosť odkvapovej lamy (cm)
- n = počet radov škriadiel (ks)
- LT = vzdialenosť lát (cm) (max. 31 cm)
- g = vzdialenosť lamy hrebeňa (cm)

Popozor! Ku krycej dĺžke treba pripočítať aj nárast dĺžky vyplývajúci z rozmerov kontralaty !.

Vzdialenosť lát pri sklone strechy 24° - 29,9°, pre škridle: Rundo, Zenit

m	1		2		3		4		5		6		7		8		9		10	
	cm	n LT	n LT	n LT	n LT	n LT	n LT	n LT	n LT	n LT	n LT	n LT	n LT	n LT	n LT	n LT	n LT	n LT	n LT	n LT
0	4	21,7	7	27,5	11	26,5	15	26,1	18	27,4	22	26,9	25	27,7	29	27,3	32	27,9	36	27,6
5	4	23,3	8	24,3	11	27	15	26,4	18	27,6	22	27,1	25	27,9	29	27,5	33	27,2	36	27,7
10	4	25	8	25	11	27,5	15	26,8	18	27,9	22	27,4	26	27	29	27,7	33	27,3	36	27,9
15	4	26,7	8	25,7	11	28	15	27,1	19	26,7	22	27,6	26	27,2	29	27,9	33	27,5	36	28
20	5	21,3	8	26,4	12	25,9	15	27,5	19	26,9	22	27,9	26	27,4	30	27,1	33	27,7	37	27,4
25	5	22,5	8	27,1	12	26,4	15	27,9	19	27,2	23	26,8	26	27,6	30	27,2	33	27,8	37	27,5
30	5	23,8	8	27,9	12	26,8	16	26,3	19	27,5	23	27	26	27,8	30	27,4	33	28	37	27,6
35	5	25	9	25	12	27,3	16	26,7	19	27,8	23	27,3	26	28	30	27,6	34	27,3	37	27,8
40	5	26,3	9	25,6	12	27,7	16	27	20	26,6	23	27,5	27	27,1	30	27,8	34	27,4	37	27,9
45	5	27,5	9	26,3	13	25,8	16	27,3	20	26,8	23	27,7	27	27,3	30	27,9	34	27,6	38	27,3
50	6	23	9	26,9	13	26,3	16	27,7	20	27,1	23	28	27	27,5	31	27,2	34	27,7	38	27,4
55	6	24	9	27,5	13	26,7	16	28	20	27,4	24	27	27	27,7	31	27,3	34	27,9	38	27,6
60	6	25	10	25	13	27,1	17	26,6	20	27,6	24	27,2	27	27,9	31	27,5	35	27,2	38	27,7
65	6	26	10	25,6	13	27,5	17	26,9	20	27,9	24	27,4	28	27	31	27,7	35	27,4	38	27,8
70	6	27	10	26,1	13	27,9	17	27,2	21	26,8	24	27,6	28	27,2	31	27,8	35	27,5	38	28
75	6	28	10	26,7	14	26,2	17	27,5	21	27	24	27,8	28	27,4	31	28	35	27,6	39	27,4
80	7	24,2	10	27,2	14	26,5	17	27,8	21	27,3	25	26,9	28	27,6	32	27,3	35	27,8	39	27,5
85	7	25	10	27,8	14	26,9	18	26,5	21	27,5	25	27,1	28	27,8	32	27,4	35	27,9	39	27,6
90	7	25,8	11	25,5	14	27,3	18	26,8	21	27,8	25	27,3	28	28	32	27,6	36	27,3	39	27,8
95	7	26,7	11	26	14	27,7	18	27,1	21	28	25	27,5	29	27,1	32	27,7	36	27,4	39	27,9

Pri použití krajných škriadiel musí byť vzdialenosť lát min 28 cm!

Vzdialenosť lát pri sklone strechy 35° - 44,9°, pre škridle: Rundo, Zenit

m	1		2		3		4		5		6		7		8		9		10	
	cm	n LT	n LT	n LT	n LT	n LT	n LT	n LT	n LT	n LT	n LT	n LT	n LT	n LT	n LT	n LT	n LT	n LT	n LT	n LT
0	4	21,7	7	27,5	10	29,4	14	28,1	17	29,1	20	29,7	24	28,9	27	29,4	30	29,8	34	29,2
5	4	23,3	7	28,3	10	30	14	28,5	17	29,4	20	30	24	29,1	27	29,6	30	30	34	29,4
10	4	25	7	29,2	11	27,5	14	28,8	17	29,7	21	28,8	24	29,3	27	29,8	31	29,2	34	29,5
15	4	26,7	7	30	11	28	14	29,2	17	30	21	29	24	29,6	27	30	31	29,3	34	29,7
20	4	28,3	8	26,4	11	28,5	14	29,6	18	28,5	21	29,3	24	29,8	28	29,1	31	29,5	34	29,8
25	4	30	8	27,1	11	29	14	30	18	28,8	21	29,5	24	30	28	29,3	31	29,7	34	30
30	5	23,8	8	27,9	11	29,5	15	28,2	18	29,1	21	29,8	25	29	28	29,4	31	29,8	35	29,3
35	5	25	8	28,6	11	30	15	28,6	18	29,4	21	30	25	29,2	28	29,6	31	30	35	29,4
40	5	26,3	8	29,3	12	27,7	15	28,9	18	29,7	22	28,8	25	29,4	28	29,8	32	29,2	35	29,6
45	5	27,5	8	30	12	28,2	15	29,3	18	30	22	29	25	29,6	28	30	32	29,4	35	29,7
50	5	28,8	9	26,9	12	28,6	15	29,6	19	28,6	22	29,3	25	29,8	29	29,1	32	29,5	35	29,9
55	5	30	9	27,5	12	29,1	15	30	19	28,9	22	29,5	25	30	29	29,3	32	29,7	35	30
60	6	25	9	28,1	12	29,5	16	28,3	19	29,2	22	29,8	26	29	29	29,5	32	29,8	36	29,3
65	6	26	9	28,8	12	30	16	28,7	19	29,4	22	30	26	29,2	29	29,6	32	30	36	29,4
70	6	27	9	29,4	13	27,9	16	29	19	29,7	23	28,9	26	29,4	29	29,8	33	29,2	36	29,6
75	6	28	9	30	13	28,3	16	29,3	19	30	23	29,1	26	29,6	29	30	33	29,4	36	29,7
80	6	29	10	27,2	13	28,8	16	29,7	20	28,7	23	29,3	26	29,8	30	29,1	33	29,5	36	29,9
85	6	30	10	27,8	13	29,2	16	30	20	28,9	23	29,5	26	30	30	29,3	33	29,7	36	30
90	7	25,8	10	28,3	13	29,6	17	28,4	20	29,2	23	29,8	27	29	30	29,5	33	29,8	37	29,3
95	7	26,7	10	28,9	13	30	17	28,8	20	29,5	23	30	27	29,2	30	29,7	33	30	37	29,4

Pri použití krajných škriadiel musí byť vzdialenosť lát min 28 cm!

Vzdialenosť lát pri sklone strechy 30° - 34,9°, pre škridle: Rundo, Zenit

m	1		2		3		4		5		6		7		8		9		10	
	cm	n LT	n LT	n LT	n LT	n LT	n LT	n LT	n LT	n LT	n LT	n LT	n LT	n LT	n LT	n LT	n LT	n LT	n LT	n LT
0	4	21,7	7	27,5	11	26,5	14	28,1	18	27,4	21	28,3	24	28,9	28	28,3	31	28,8	35	28,4
5	4	23,3	7	28,3	11	27	14	28,5	18	27,6	21	28,5	25	27,9	28	28,5	31	29	35	28,5
10	4	25	8	25	11	27,5	14	28,8	18	27,9	21	28,8	25	28,1	28	28,7	32	28,2	35	28,7
15	4	26,7	8	25,7	11	28	15	27,1	18	28,2	21	29	25	28,3	28	28,9	32	28,4	35	28,8
20	4	28,3	8	26,4	11	28,5	15	27,5	18	28,5	22	27,9	25	28,5	29	28	32	28,5	35	29
25	5	22,5	8	27,1	11	29	15	27,9	18	28,8	22	28,1	25	28,8	29	28,2	32	28,7	36	28,3
30	5	23,8	8	27,9	12	26,8	15	28,2	19	27,5	22	28,3	25	29	29	28,4	32	28,9	36	28,4
35	5	25	8	28,6	12	27,3	15	28,6	19	27,8	22	28,6	26	28	29	28,6	33	28,1	36	28,6
40	5	26,3	9	25,6	12	27,7	15	28,9	19	28,1	22	28,8	26	28,2	29	28,8	33	28,3	36	28,7
45	5	27,5	9	26,3	12	28,2	16	27,3	19	28,3	23	27,7	26	28,4	29	28,9	33	28,4	36	28,9
50	5	28,8	9	26,9	12	28,6	16	27,7	19	28,6	23	28	26	28,6	30	28,1	33	28,6	36	29
55	6	24	9	27,5	13	26,7	16	28	19	28,9	23	28,2	26	28,8	30	28,3	33	28,8	37	28,3
60	6	25	9	28,1	13	27,1	16	28,3	20	27,6	23	28,4	26	29	30	28,4	33	28,9	37	28,5
65	6	26	9	28,8	13	27,5	16	28,7	20	27,9	23	28,6	27	28,1	30	28,6	34	28,2	37	28,6
70	6	27	10	26,1	13	27,9	16	29	20	28,2	23	28,9	27	28,3	30	28,8	34	28,3	37	28,8
75	6	28	10	26,7	13	28,3	17	27,5	20	28,4	24	27,8	27	28,5	30	29	34	28,5	37	28,9
80	6	29	10	27,2	13	28,8	17	27,8	20	28,7	24	28	27	28,7	31	28,2	34	28,6	38	28,2
85	7	25	10	27,8	14	26,9	17	28,1	20	28,9	24	28,3	27	28,8	31	28,3	34	28,8	38	28,4
90	7	25,8	10	28,3	14	27,3	17	28,4	21	27,8	24	28,5	28	28	31	28,5	34	28,9	38	28,5
95	7	26,7	10	28,9	14	27,7	17	28,8	21	28	24	28,7	28	28,1	31	28,7	35</			

5.6.4. Krycia šírka - Zenit

Škridla Zenit sa kladie na väzbu! Je potrebný posun o 1/2 škridla!

Krycia šírka Zenit „A“

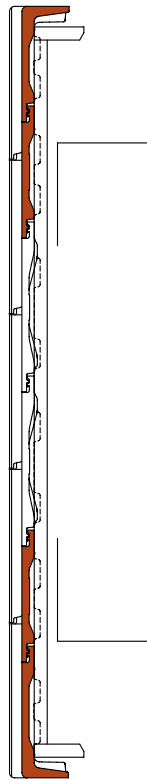

Krycia šírka Zenit „B“

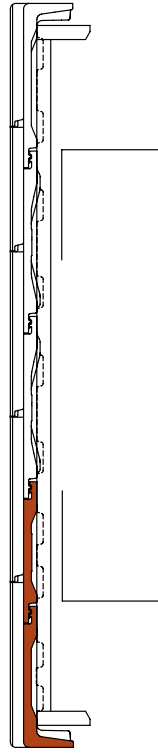

Zenit „A“

Konštrukčná šírka (m)	0,52	0,82	1,12	1,42	1,72	2,02	2,32	2,62	2,92	3,22
Počet škridiel (ks)	2	3	4	5	6	7	8	9	10	11
3,52	3,82	4,12	4,42	4,72	5,02	5,32	5,62	5,92	6,22	6,52
12	13	14	15	16	17	18	19	20	21	22
7,42	7,72	8,02	8,32	8,62	8,92	9,22	9,52	9,82	10,12	10,42
25	26	27	28	29	30	31	32	33	34	35
11,32	11,62	11,92	12,22	12,52	12,82	13,12	13,42	13,72	14,02	14,32
38	39	40	41	42	43	44	45	46	47	48
15,22	15,52	15,82	16,12	16,42	16,72	17,02	17,32	17,62	17,92	18,22
51	52	53	54	55	56	57	58	59	60	61
										62
										63

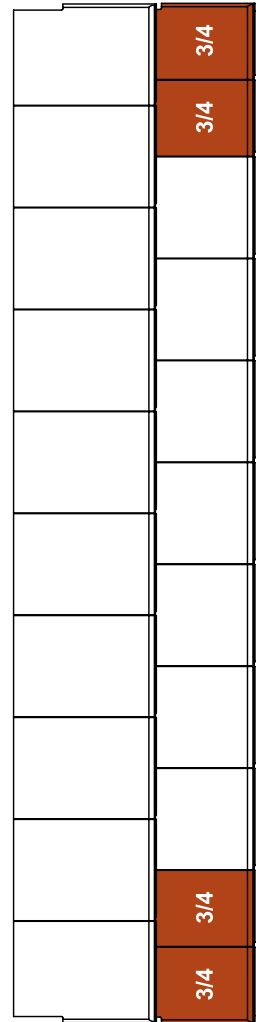

Zenit „B“

Konštrukčná šírka (m)	0,67	0,97	1,27	1,57	1,87	2,17	2,47	2,77	3,07	3,37
Počet škridiel (ks)	2,5	3,5	4,5	5,5	6,5	7,5	8,5	9,5	10,5	11,5
3,67	3,97	4,27	4,57	4,87	5,17	5,47	5,77	6,07	6,37	6,67
12,5	13,5	14,5	15,5	16,5	17,5	18,5	19,5	20,5	21,5	22,5
7,57	7,87	8,17	8,47	8,77	9,07	9,37	9,67	9,97	10,27	10,57
25,5	26,5	27,5	28,5	29,5	30,5	31,5	32,5	33,5	34,5	35,5
11,47	11,77	12,07	12,37	12,67	12,97	13,27	13,57	13,87	14,17	14,47
38,5	39,5	40,5	41,5	42,5	43,5	44,5	45,5	46,5	47,5	48,5
15,37	15,67	15,97	16,27	16,57	16,87	17,17	17,47	17,77	18,07	18,37
51,5	52,5	53,5	54,5	55,5	56,5	57,5	58,5	59,5	60,5	61,5
										62,5
										63,5

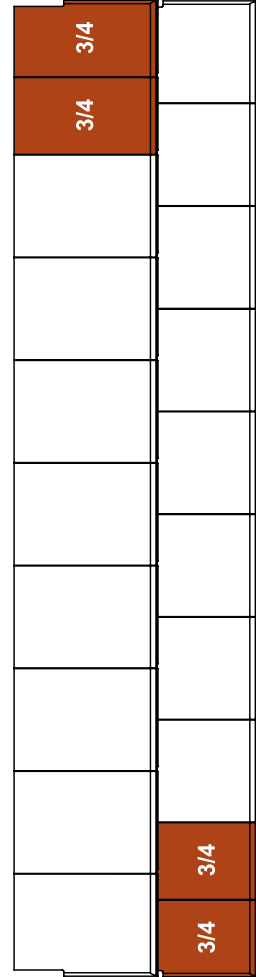

Pripomíname, že v dôsledku výrobných technológií, sa od daných rozmerových hodnôt betónových škridiel môže stredná (priemerná) hodnota krycej šírky odchýliť, preto sú uvedené hodnoty len orientačné.

5.6.5. Krycia šírka - Rundo

Škrídla Rundo sa kladie na väzbu! Je potrebný posun o 1/4 škrídlí!

Krycia šírka Rundo „A“

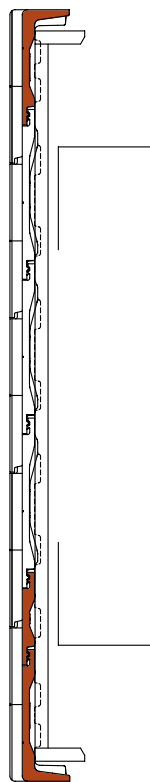
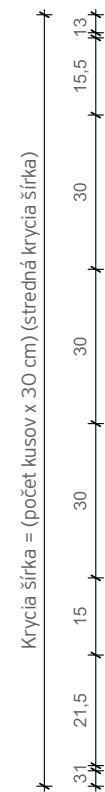

Krycia šírka Rundo „B“

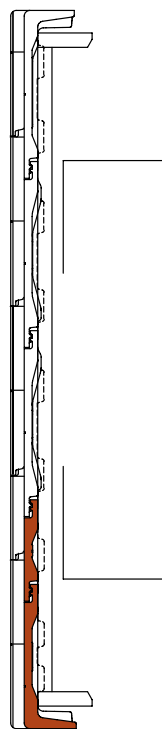
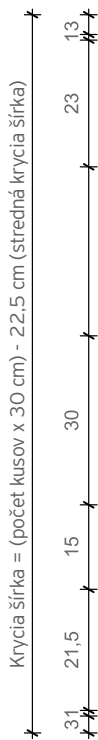

Rundo „A“

Konštrukčná šírka (m)	0,52	0,82	1,12	1,42	1,72	2,02	2,32	2,62	2,92	3,22
Počet škrídiel (ks)	2	3	4	5	6	7	8	9	10	11
3,52	3,82	4,12	4,42	4,72	5,02	5,32	5,62	5,92	6,22	6,52
12	13	14	15	16	17	18	19	20	21	22
7,42	7,72	8,02	8,32	8,62	8,92	9,22	9,52	9,82	10,12	10,42
25	26	27	28	29	30	31	32	33	34	35
11,32	11,62	11,92	12,22	12,52	12,82	13,12	13,42	13,72	14,02	14,32
38	39	40	41	42	43	44	45	46	47	48
15,22	15,52	15,82	16,12	16,42	16,72	17,02	17,32	17,62	17,92	18,22
51	52	53	54	55	56	57	58	59	60	61
										62
										63

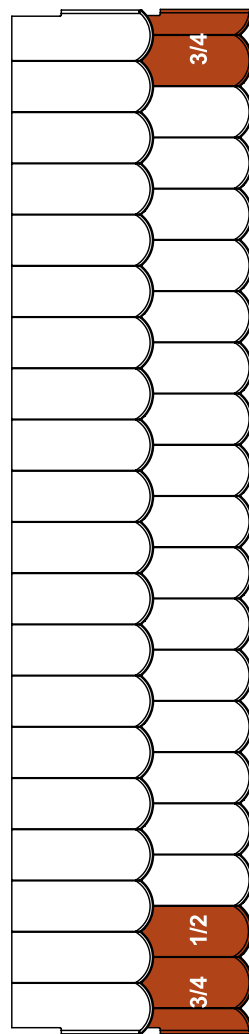

Rundo „B“

Konštrukčná šírka (m)	0,595	0,895	1,195	1,495	1,795	2,095	2,395	2,695	2,995	3,295
Počet škrídiel (ks)	2,25	3,25	4,25	5,25	6,25	7,25	8,25	9,25	10,25	11,25
3,595	3,895	4,195	4,495	4,795	5,095	5,395	5,695	5,995	6,295	6,595
12,25	13,25	14,25	15,25	16,25	17,25	18,25	19,25	20,25	21,25	22,25
7,495	7,795	8,095	8,395	8,695	8,995	9,295	9,595	9,895	10,195	10,495
25,25	26,25	27,25	28,25	29,25	30,25	31,25	32,25	33,25	34,25	35,25
11,395	11,695	11,995	12,295	12,595	12,895	13,195	13,495	13,795	14,095	14,395
38,25	39,25	40,25	41,25	42,25	43,25	44,25	45,25	46,25	47,25	48,25
15,295	15,595	15,895	16,195	16,495	16,795	17,095	17,395	17,695	17,995	18,295
51,25	52,25	53,25	54,25	55,25	56,25	57,25	58,25	59,25	60,25	61,25
										62,25
										63,25

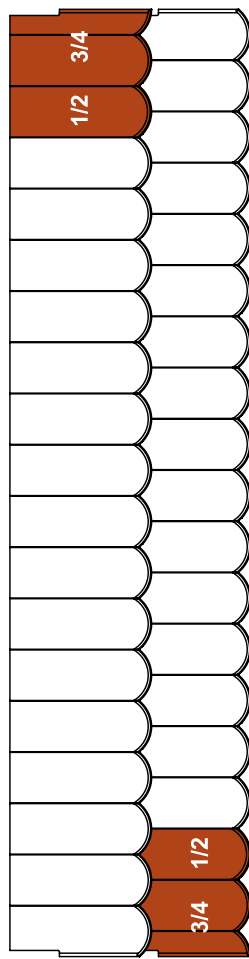

Pripomíname, že v dôsledku výrobných technológií, sa od daných rozmerových hodnôt betonových škrídiel môže stredná (priemerná) hodnota krycej šírky odchyliť, preto sú uvedené hodnoty len orientačné.

Škrídla Rundo sa kladie na väzbu! Je potrebný posun o 1/4 škrídlí!

Krycia šírka Rundo „C“

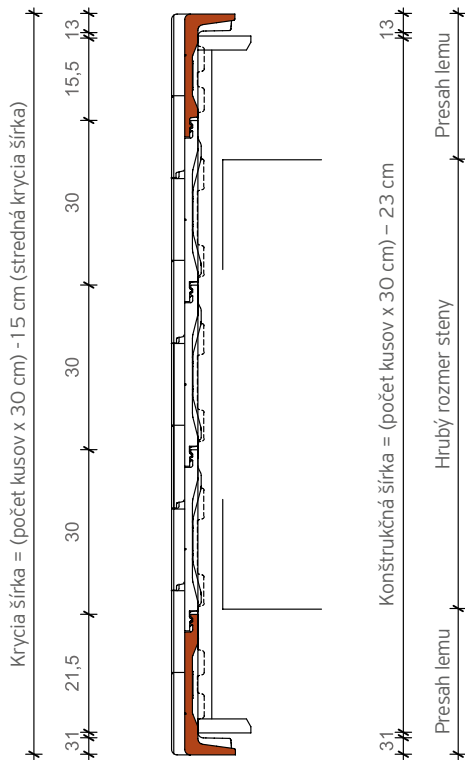

Krycia šírka Rundo „D“

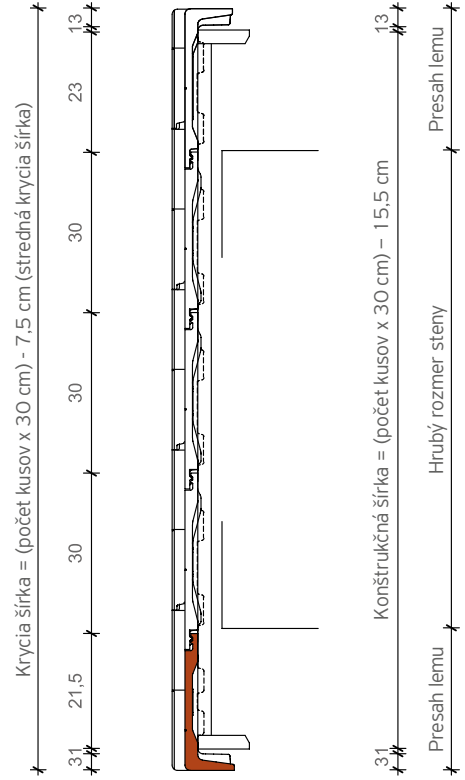

Rundo „C“

Konstruktívna šírka (m)	0,67	0,97	1,27	1,57	1,87	2,17	2,47	2,77	3,07	3,37
Počet škrídiel (ks)	2,5	3,5	4,5	5,5	6,5	7,5	8,5	9,5	10,5	11,5
3,67	3,97	4,27	4,57	4,87	5,17	5,47	5,77	6,07	6,37	6,67
12,5	13,5	14,5	15,5	16,5	17,5	18,5	19,5	20,5	21,5	22,5
7,57	7,87	8,17	8,47	8,77	9,07	9,37	9,67	9,97	10,27	10,57
25,5	26,5	27,5	28,5	29,5	30,5	31,5	32,5	33,5	34,5	35,5
11,47	11,77	12,07	12,37	12,67	12,97	13,27	13,57	13,87	14,17	14,47
38,5	39,5	40,5	41,5	42,5	43,5	44,5	45,5	46,5	47,5	48,5
15,37	15,67	15,97	16,27	16,57	16,87	17,17	17,47	17,77	18,07	18,37
51,5	52,5	53,5	54,5	55,5	56,5	57,5	58,5	59,5	60,5	61,5
										62,5
										63,5

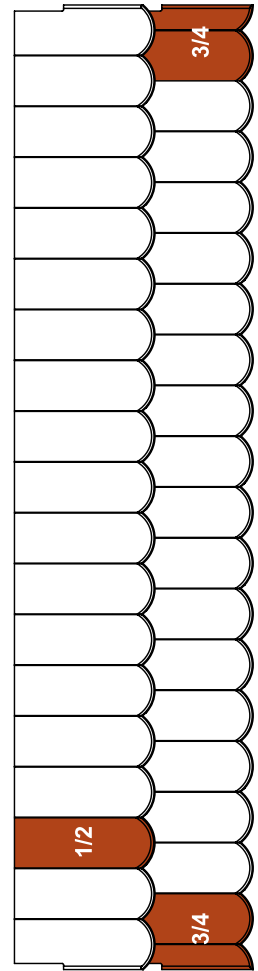

Rundo „D“

Konstruktívna šírka (m)	0,745	1,045	1,345	1,645	1,945	2,245	2,545	2,845	3,145	3,445
Počet škrídiel (ks)	2,75	3,75	4,75	5,75	6,75	7,75	8,75	9,75	10,75	11,75
3,745	4,045	4,345	4,645	4,945	5,245	5,545	5,845	6,145	6,445	6,745
12,75	13,75	14,75	15,75	16,75	17,75	18,75	19,75	20,75	21,75	22,75
7,645	7,945	8,245	8,545	8,845	9,145	9,445	9,745	10,045	10,345	10,645
25,75	26,75	27,75	28,75	29,75	30,75	31,75	32,75	33,75	34,75	35,75
11,545	11,845	12,145	12,445	12,745	13,045	13,345	13,645	13,945	14,245	14,545
38,75	39,75	40,75	41,75	42,75	43,75	44,75	45,75	46,75	47,75	48,75
15,445	15,745	16,045	16,345	16,645	16,945	17,245	17,545	17,845	18,145	18,445
51,75	52,75	53,75	54,75	55,75	56,75	57,75	58,75	59,75	60,75	61,75
										62,75
										63,75

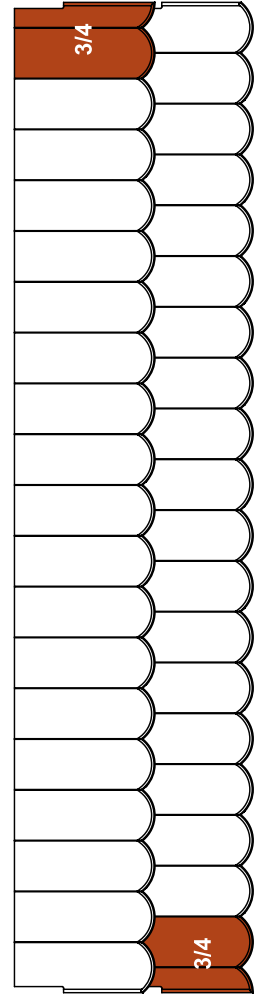

Pripomíname, že v dôsledku výrobných technológií, sa od daných rozmerových hodnôt betónových škrídiel môže stredná (priemerná) hodnota krycej šírky odchýliť, preto sú uvedené hodnoty len orientačné.

5.7. Podstrešie

Podstrešie je súčasť strešnej konštrukcie, ktorá sa nachádza pod strešnou krytinou.

V rámci základného prepracovania odborných pravidiel bola prepracovaná „smernica k poistným hydroizoláciám a podstrešiam“. Smernica definuje úlohy a požiadavky na podstrešné fólie a zavádza klasifikačné odstupňovanie. Táto klasifikácia sa uskutočňuje nezávisle na krytine. To má za následok, že používateľ až v spolupráci s jednotlivými odbornými pravidlami ako "Pravidlá pre pokrývanie striech", môže zvoliť správny typ a vyhotovenie fólie. Doplnkové opatrenia (nazývané tiež poistné fólie a podstrešia) majú úlohu chrániť strešnú konštrukciu pod strešnou krytinou pred prachom, hnaným snehom a vlhkosťou. V závislosti od strešnej krytiny (jej bezpečného sklonu - BSS), sklonu strechy a od ďalších zvýšených požiadaviek ako je obytné podkrovie, konštrukcia strechy, klimatické podmienky a miestne podmienky a ustanovenia sa plánujú a aplikujú poistné hydroizolácie na daný typ strechy. Tabuľka umožňuje výber správnej poistnej hydroizolácie podľa smernice vhodnej k strešnej krytine.

Postup pri určení triedy tesnosti:

1. V závislosti od typu strešnej krytiny (každý výrobca udáva takzvaný Bezpečný sklon strechy – BSS) a reálneho sklonu strechy, určíme, či sa strecha:

- Nachádza nad BSS – to znamená sklon strechy je väčší ako BSS,
- Alebo je sklon strechy do -4° (ploché -2°) pod BSS – to znamená - sklon strechy je nižší maximálne o 4° pod BSS,
- Alebo je sklon strechy do -8° (ploché -6°) pod BSS – to znamená - sklon strechy je od 5° do 8° pod BSS,
- Alebo je sklon strechy do -12° (ploché -10°) pod BSS – to znamená - sklon strechy je od 9° do 12° pod BSS.

2. Definovanie počtu zvýšených požiadaviek podľa týchto kategórií. Pri kombinácii jednotlivých podkategórií sa jednotlivé zvýšené požiadavky zratúvajú!:

- **Využívanie podkrovia na obytné účely** (2 zvýšené požiadavky)
 - To znamená, ak je tepelná izolácia uložená medzi krokvmi alebo nad krokvmi
- **Konštrukčné zvláštnosti** (1 zvýšená požiadavka)
 - Veľmi členité strešné plochy - napríklad: úžľabie, strešné okno, vikier
 - Zvláštne tvary striech – napríklad: polkruhové, kruhové strechy
 - Krokvy dlhšie ako 10 m
- **Klimatické podmienky** (1 zvýšená požiadavka)
 - Exponovaná poloha
 - Extrémne umiestnenie
 - Zvýšené zaťaženie snehom
 - Vyššie účinky vetra
- **Technické vybavenia** (1 zvýšená požiadavka)
 - Solárne alebo fotovoltaické panely umiestnené nad alebo do úrovne strešného plášťa
 - Klimatizačné zariadenia
 - Anténne zariadenia
 - Výstupné plošiny
 - Osvetľovacie systémy
- **Miestne podmienky a ustanovenia** (1 zvýšená požiadavka)
 - Miestne stavebné predpisy
 - Predpisy stavebného dozoru
 - Miestne stavebné nariadenia
 - Nariadenia a podmienky pamiatkovej ochrany

3. Priesečníkom riadku tvoreného zo sklonu strechy k BSS a stĺpca tvoreného z počtu zvýšených požiadaviek sa definuje trieda tesnosti na daný typ strechy.

5.7.1. Tabuľka tried tesnosti

Strechy s nízkym sklonom sú v súčasnosti pomerne často požadované ako investormi, tak aj projektantmi. Aby bol strešný plášť striech s nízkym sklonom plne funkčný, musíme si uvedomiť, že v tomto prípade skladaná krytina plní vzhľadovú funkciu, zároveň chráni spodné vrstvy strešnej konštrukcie pred UV žiarením, ale len do určitej miery chráni od vodných zrážok. Hydroizolačnú funkciu strechy preberá podstrešie. **Pri strechách so sklonom nižším ako BSS je potrebné plné debnenie.** Na zhotovenie plného debnenia **nie je dovolené používať OSB dosky!** Treba dbať na to, aby styk jednotlivých dosiek nebol príliš tesný, aby bola rezerva na jeho tepelnú rozťažnosť. Šírka dosiek by nemala presahovať 14 cm a hrúbka by mala byť aspoň 2,4 cm. Montáž krivej alebo poškodenej dosky sa neodporúča.

V prípade použitia strešných fólií s označením "XX" je možné vyhotoviť podstrešie pod BSS aj bez plného debnenia pri triedach tesnosti 3 a 4.

Sklon strechy (SS)			Predpísané triedy tesností podľa zvýšených požiadaviek				
	SS	Krytina	Žiadna zvýšená požiadavka	Jedna zvýšená požiadavka	Dve zvýšené požiadavky	Tri zvýšené požiadavky	Viac ako tri zvýšené požiadavky
≥ Bezpečný sklon strechy (BSS)	SS > 22°	Vlnité škridle BSS 22° Vičanka Danubia COPPO 2018 Synus	Trieda 6	Trieda 6	Trieda 5	Trieda 4	Trieda 3
	SS > 30°	Ploché škridle BSS 30° Zenit MAX Rundo Zenit					
Pri sklone menšom, ako bezpečný sklon strechy BSS							
≥ (BSS - 4°) vlnité ≥ (BSS - 2°) ploché	SS 18° - 21,9°	Vlnité škridle BSS 22° Vičanka Danubia COPPO 2018 Synus	Trieda 4	Trieda 4	Trieda 3	Trieda 3	Trieda 3*
	SS 28° - 29,9°	Ploché škridle BSS 30° Zenit MAX Rundo Zenit					
≥ (BSS - 8°) vlnité ≥ (BSS - 6°) ploché	SS 14° - 17,9°	Vlnité škridle BSS 22° Vičanka Danubia COPPO 2018 Synus	Trieda 3	Trieda 3	Trieda 3	Trieda 3*	Trieda 3*
	SS 24° - 27,9°	Ploché škridle BSS 30° Zenit MAX Rundo Zenit					
≥ (BSS - 12°) vlnité ≥ (BSS - 10°) ploché	SS 10° - 13,9°	Vlnité škridle BSS 22° Vičanka Danubia COPPO 2018 Synus	Trieda 2	Trieda 2	Trieda 1**	Trieda 1**	Trieda 1**
	SS 20° - 23,9°	Ploché škridle BSS 30° Zenit MAX Rundo Zenit					
Minimálny sklon strechy pri vlnitých škridlách: 10°, minimálny sklon pri plochých škridlách: 20°.							

* Prípustné len vtedy, ak je v rámci testu hnaného dažďa doložený dôkaz zo strany výrobcu na funkčnú bezpečnosť použitých produktov vrátane doplnkov (tesniacich pásoch pod kontralaty, lepiacich pásoch, tesniacich hmôt atď.) V opačnom prípade sa použije trieda 2.

** V rámci systému TERRAN nie je ponúkané

5.7.2. Klasifikácia poistných hydroizolácií – prehľad.

Trieda 6

Poistná hydroizolácia voľne natihnutá medzi krokvmi – nezateplené podkrovie:

- Medifol 120 g/m²
- Medifol Plus 150 g/m²
- XX PLUS UNIVERSAL 150 g/m²
- XX PLUS HEAVY 200 g/m²
- FOXX PLUS 270 g/m²

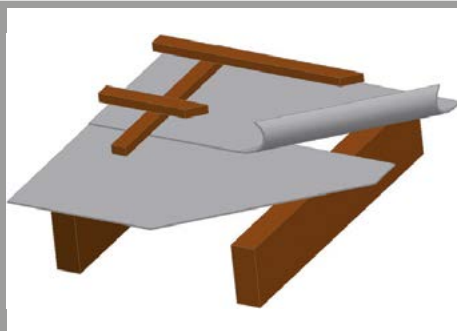

Nad vzduchovou medzerou

Trieda 5

Poistná hydroizolácia voľne preložená cez seba - na tepelnej izolácii alebo debnení:

- Medifol Plus 150 g/m²
- XX PLUS UNIVERSAL 150 g/m²
- XX PLUS HEAVY 200 g/m²
- FOXX PLUS 270 g/m²

Len na tepelnú izoláciu:

- Medifol 120 g/m²

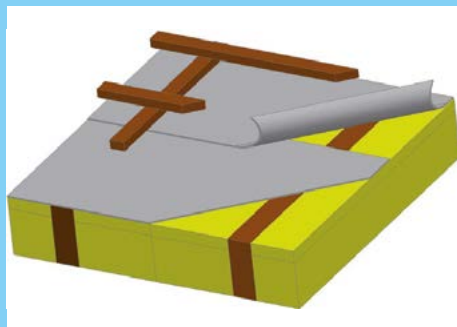

Na dostatočne tvarovo stabilnej tepelnej izolácii.

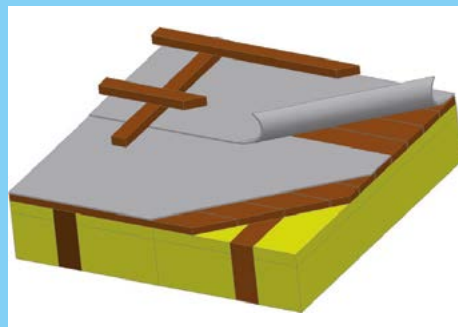

Na debnení.

Trieda 4

Poistná hydroizolácia so zlepenými spojmi - na tepelnej izolácii alebo debnení:

- Medifol Plus 150 g/m²
- XX PLUS UNIVERSAL 150 g/m²
- XX PLUS HEAVY 200 g/m²
- FOXX PLUS 270 g/m²

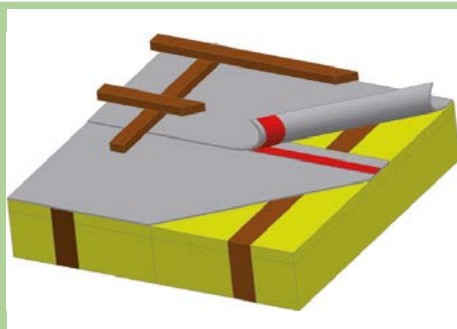

Na dostatočne tvarovo stabilnej tepelnej izolácii.

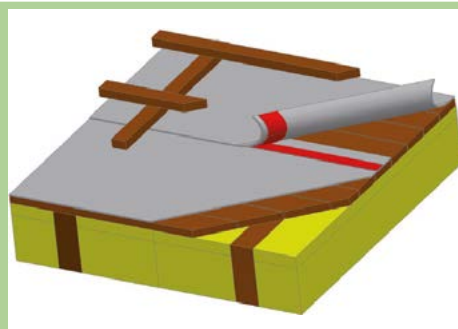

Na debnení.

Trieda 4

Poistná hydroizolácia voľne natihnutá medzi krokvmi so zlepenými spojmi - nezateplené podkrovie:

- Medifol Plus 150 g/m²
- XX PLUS UNIVERSAL 150 g/m²
- XX PLUS HEAVY 200 g/m²
- FOXX PLUS 270 g/m²

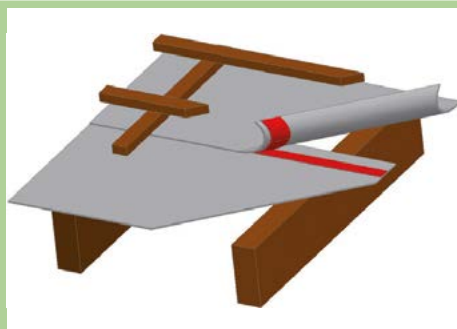

Nad vzduchovou medzerou.

Trieda 3

Poistná hydroizolácia so zlepenými spojmi a utesnenými kontralatami - na tepelnú izoláciu alebo debnenie:

- Medifol Plus 150 g/m²
- XX PLUS UNIVERSAL 150 g/m²
- XX PLUS HEAVY 200 g/m²
- FOXX PLUS 270 g/m²

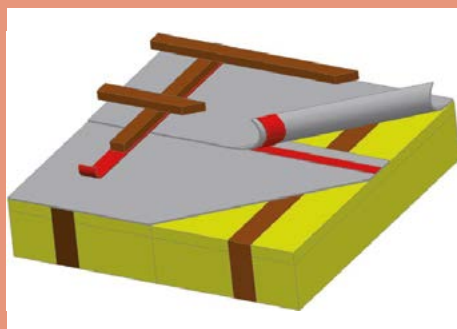

Na dostatočne tvarovo stabilnej tepelnej izolácii.

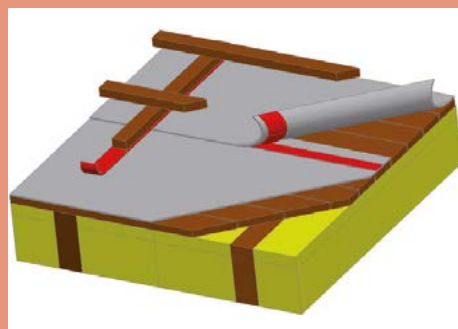

Na debnení.

Trieda 3

Poistná hydroizolácia – voľne natihnutá medzi krokvami. So zlepenými spojmi a utesnenými kontratami – nezateplené podkrovie.

- Medifol Plus 150 g/m²
- XX PLUS UNIVERSAL 150 g/m²
- XX PLUS HEAVY 200 g/m²
- FOXX PLUS 270 g/m²

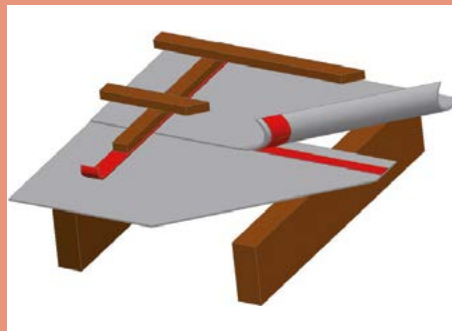

Nad vzduchovou medzerou.

Trieda 3*

Poistná hydroizolácia so zlepenými spojmi a utesnenými kontratami - na debnení:

- XX PLUS HEAVY 200 g/m²
- FOXX PLUS 270 g/m²

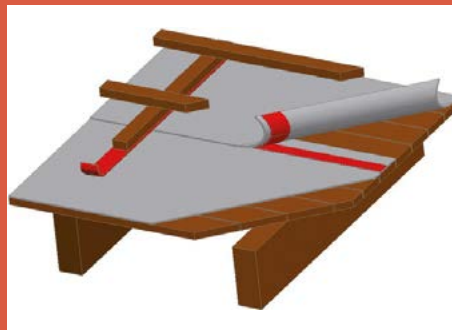

Na debnení – nezateplené podkrovie.

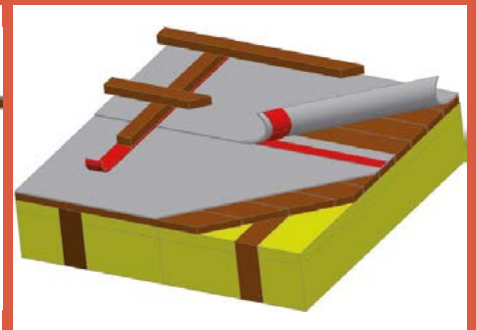

Na debnení – zateplené podkrovie.

Trieda 2

Dažďu odolné podstrešie. Montáž s hydroizolačnou fóliou podľa odborných pravidiel nemeckého pokrývačského cechu.

- FOXX PLUS 270 g/m²

Tesniaci systém:

- HF PRIMER
- MULTI BAND
- SB 60
- FLEXX - BAND
- THAN

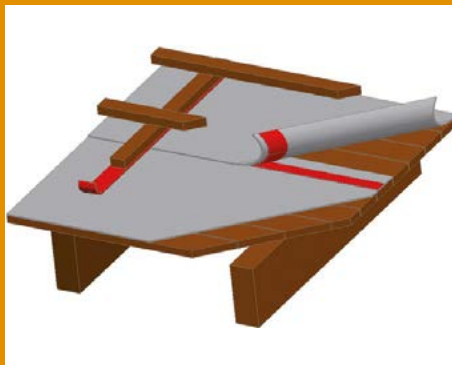

Na debnení – nezateplené podkrovie.

Trieda 1**

Vodotesné podstrešie v rámci systému TERRAN nie je ponúkané



Na debnení – nezateplené podkrovie.

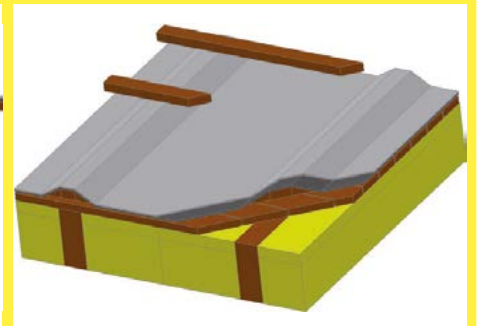

Na debnení – zateplené podkrovie.

* Prípustné len vtedy, ak je v rámci testu hnaného dažďa doložený dôkaz zo strany výrobcu na funkčnú bezpečnosť použitých produktov vrátane doplnkov (tesniacich pások pod konraty, lepiacich pások, tesniacich hmôt atď.) V opačnom prípade sa použije trieda 2.

** V rámci systému TERRAN nie je ponúkané

5.8. Detaily triedy tesnosti 2

Triedou tesnosti 2 dosiahneme zmenšenie sklonu krytiny z bezpečného sklonu o 8,1° až maximálne 12° pri vlnitých škridlách a 6,1° až 10° pri plochých škridlách.

Napríklad škridla Danubia má bezpečný sklon 22° triedou tesnosti 2 riešime strechu z tejto krytiny od 10° do maximálne 13,9°. V kapitole "3. Betónové výrobky" na strane 7, sú pri každom type škridly tieto uhly vyšpecifikované.

5.8.1. Fólia, Kontralata

Poistná hydroizolácia

Fóliu FOXX PLUS lepíme v priečných aj vodorovných spojoch. Na lepenie je potrebné používať integrované lepiace pásky, alebo jednostrannú lepiacu pásku MULTI BAND. Pred aplikáciou pásky MULTI BAND musí byť povrch fólie impregnovaný produktom HF PRIMER. Na dosiahnutie vodotesného spoja požadujeme v oboch smeroch fóliu prilepiť. Fóliu prekrývame o min. 100 mm. Minimálna teplota spracovateľnosti lepidla je +5° C.



Kontralata

Najväčším rizikom zatečenia podfúknutých zrážok a skondenzovanej vodnej pary sú skrutky alebo klince, s ktorými sa kotvia kontralaty do krokiev. Minimálny rozmer kontralát je 40 x 60 mm, kontralaty treba skrutkovať. Na fóliu nalepíme pásku pod kontralatu, položíme na ňu kontralatu a priskrutkujeme ju cez pásku, fóliu a doskový záklop do krokvy. Minimálna teplota spracovateľnosti pásky je +5° C.



5.8.2. Odkvap, Latovanie

Odkvapový plech

Na zadoskovanú strechu namontujeme háky pre odkvapový žľab (na záklop strechy nie je dovolené používať OSB dosky). Háky treba zadlabať na úroveň doskového záklopu. Namontujeme a vyspádujeme odkvapový žľab. Odkvapový plech naskrutkujeme alebo priklinujeme tak aby z neho voda odkvapkávala do žľabu. Fóliu FOXX PLUS lepíme k odkvapovému plechu integrovanou lepiacou páskou, alebo lepiacou páskou MULTI BAND (plech je potrebné zbaviť masntôť a nečistôt). Pred použitím pásky MULTI BAND je potrebné povrch fólie FOXX PLUS v mieste spoja impregnoviť produktom HF PRIMER.



Odkvap

Po osadení kontralát (viď. Kapitola "5.8.1. Fólia, Kontralata" na strane 52), namontujeme prvú latu - odkvapovú latu. Odkvapová lata musí byť vysoká cca. 60 mm a široká 75 až 80 mm (môže byť skladaná z viaceru lát alebo dosiek). Na odkvapovú latu a kontralaty priskrutkujeme alebo priklinujeme ochranný pás proti vtákom. Na odkvapovú latu pomocou plechových príchytiek pripevníme odkvapový plech vrchný. Vysunieme ho o cca 40 mm pred odkvapovú latu. Na odkvapovej late nám ostane 25 až 30 mm voľný priestor na plechové príchytiky a na pripevnenie vetracej mriežky pre vlnité škridly. Latovanie zrealizujeme podľa kapitoly "5.5.1. Krycia dĺžka - Vlčanka, Synus, Danubia, Coppo 2018" na strane 39 vlnité škridle alebo podľa kapitoly "5.6.1. Krycia dĺžka - Zenit MAX" na strane 42 a "5.6.3. Krycia dĺžka - Rundo, Zenit" na strane 44 ploché škridle, kde ku každej škridle je tabuľka so vzdialenosťami latovania.

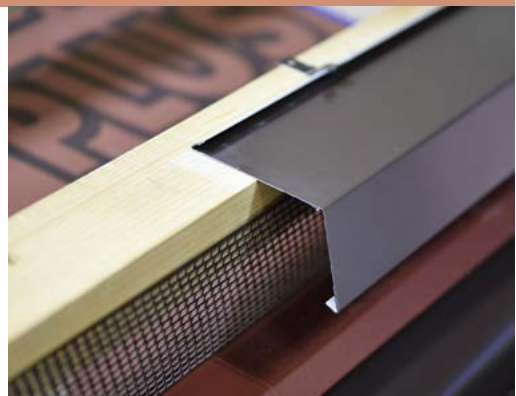

Odkvapový plech vrchný

Vrchný odkvapový plech so spiatočkou zabraňuje podfúknutiu a vzlínaniu vody pod škridlu. Pri montáži vrchného odkvapového plechu pomocou plechových príchytiek sa nám bude zdať tento spoj labilný. Na tento plech sa uloží prvý rad krytiny, v tomto rade musí byť každá škridla priskrutkovaná do laty, čo nám dostatočne zaťaží Vrchný odkvapový plech.



Rezy odkvap

Ploché škridle

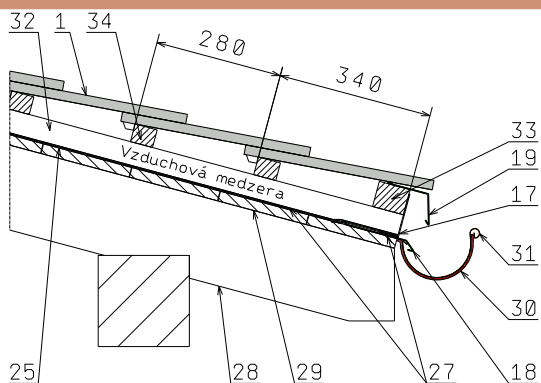

- | | |
|-------------------------------------|--|
| 1 Základná škridla | 25 Strešná fólia kontaktná FOXX PLUS (270 g/m ² , 75 m ² /bal) |
| 16 úžľabná príchytka | 27 Tesniaca páska |
| 17 Ochranný pás proti vtákom | 28 Krokva |
| 18 Odkvapový plech lakoplast | 29 Debnenie |
| 19 Odkvapový plech vrchný lakoplast | 30 Žľabový hák |

Vlnité škridle

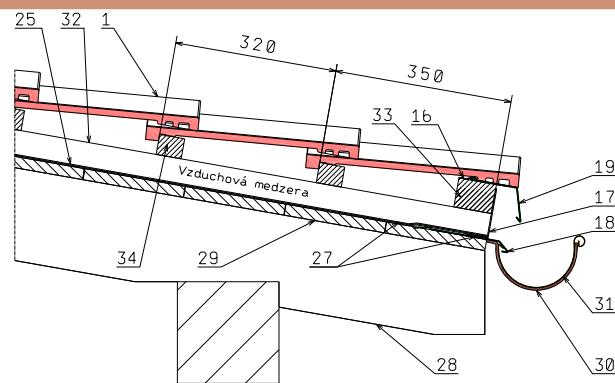

- | |
|-------------------------|
| 31 Strešný žľab |
| 32 Kontralata (40/60) |
| 33 Odkvapová lata |
| 34 Strešná lata (40/50) |

5.8.3. Krajná škridla

Krajná škridla

Detail fólia



Detail štítová hrana

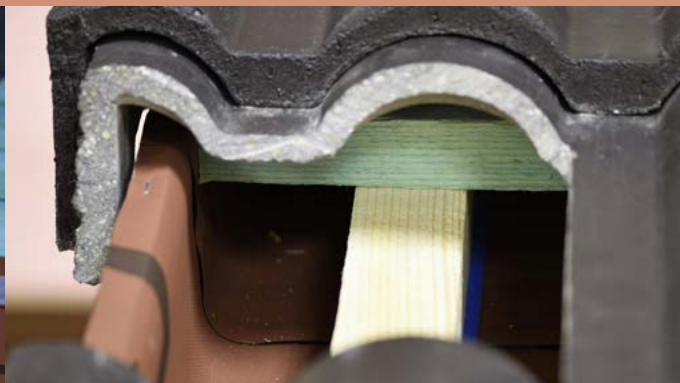

Pri riešení štítovej hrany strechy, treba pri výpočte šírky strechy myslieť na dostatočné vysunutie krajovky zo strechy, aby bolo možné za krajovku umiestniť všetky vrstvy steny alebo rímsy. Bočná aj predná rímsa sa realizuje väčšinou s OSB doskami. Na bočnú stenu vytiahneme fóliu minimálne do výšky kontralaty.

Rezy krajná škridla

Ľavá

Pravá

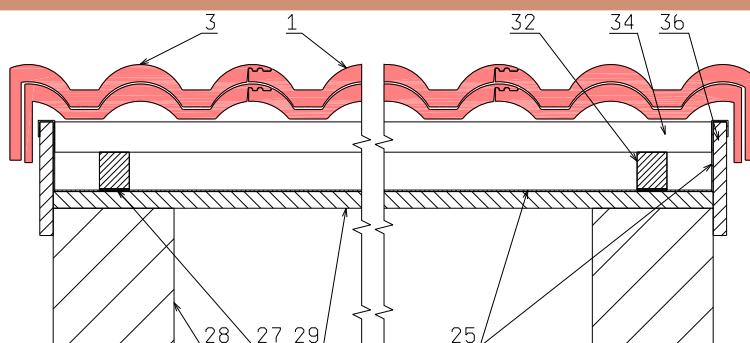

1 Základná škridla

3 Krajná škridla ľavá/pravá

25 Strešná fólia kontaktná FOXX PLUS (270 g/m², 75 m² /bal)

27 Tesniaca páska

28 Krokva

29 Debnenie

32 Kontralata (40/60)

34 Strešná lata (40/50)

36 Pomocná doska

5.8.4. Hrebeň

Poistná hydroizolácia

Pri triede tesnosti 2, doskový záklop zhotovíme až po hrebeň strechy. Fóliu z oboch strán preložíme cez hrebeň minimálne 100 mm. Na hrebenei je potrebné prilepiť k sebe fólie v priečných aj vodorovných spojoch páskou MULTI BAND. Povrch fólie FOXX PLUS pred prelepením páskou MULTI BAND impregnujeme produktom HF PRIMER v miestach lepenia. Namontujeme v správnej výške univerzálny držiak hrebeňovej laty do kontralát. (Je zakázané používať držiak hrebeňovej laty s klincom.) Do držiaka hrebeňových lát pripevníme hrebeňovú latu. Minimálny prierez hrebeňovej laty môže byť 40/50 mm. Okrem univerzálneho držiaka hrebeňovej laty je na uchytenie hrebenáča povolené používať viacero lát.



Hrebenáč

Do hrebeňovej laty prichytíme univerzálny vetrací pás na hrebeň a nárožie Roll-O-Mat a hrebenáče príchytkami hrebenáča upevníme k hrebeňovej late.

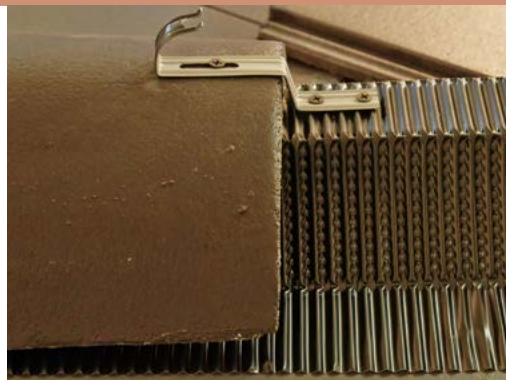

Rez hrebeňa

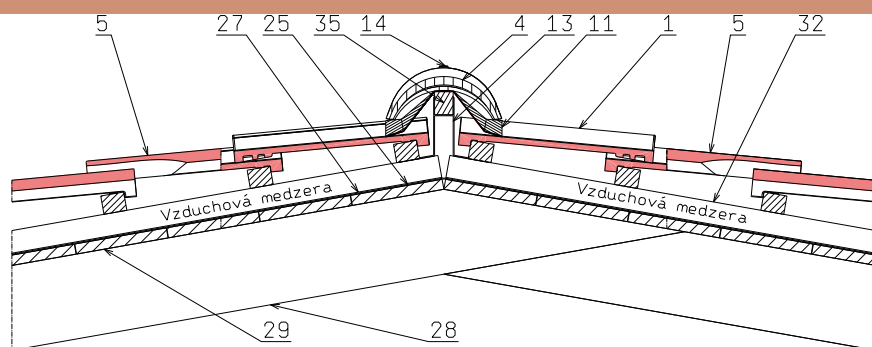

1 Základná škridla

4 Hrebenáč (2,8 ks/bm)

5 Odvetrávacia škridla

11 Univerzálny vetrací pás na hrebeň a nárožie Roll-O-Mat

13 Držiak hrebeňovej laty

14 Príchytka hrebenáča

25 Strešná fólia kontaktná FOXX PLUS (270 g/m², 75 m² /bal)

27 Tesniaca páska

28 Krokva

29 Debnenie

32 Kontralata (40/60)

35 Hrebeňová lata

5.8.5. Nárožie

Poistná hydroizolácia

Doskový záklop zhotovíme až po vrchol nárožia. Fóliu z obidvoch strán preložíme cez nárožie v šírke minimálne 100 mm. Fólie k sebe prilepíme páskou MULTI BAND. Pred použitím pásky MULTI BAND je potrebné povrch fólií FOXX PLUS v mieste spoja impregnovať produktom HF PRIMER.

Po obidvoch stranách nárožia nalepíme pásku pod kontralaty a priskrutkujeme ju s kontralatami. Medzi kontralatami na krokách vynecháme min. 50 mm medzery.



Hrebenáč

Pri podstreší s triedou tesnosti 2 je zakázané používať držiak hrebeňovej laty s klincom. Namontujeme v správnej výške univerzálny držiak hrebeňovej laty do kontralát. Do držiaka hrebeňových lát namontujeme hrebeňovú latu. Najmenší prierez hrebeňovej laty môže byť 40/50 mm. Okrem univerzálneho držiaka hrebeňovej laty je dovolené na uchytenie hrebenáča používať viacero lát na seba. Do hrebeňovej laty prichytíme univerzálny vetrací pás na hrebeň a nárožie Roll-O-Mat a hrebenáče prichytkami hrebenáča upevníme ku hrebeňovej late.



Rez nárožia

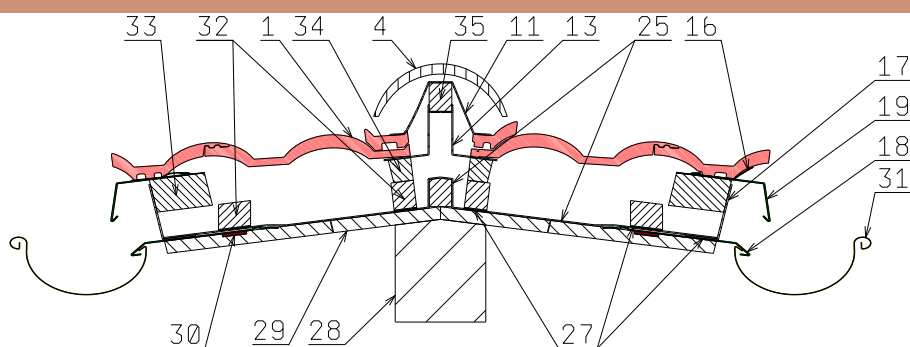

- | | | |
|---|--|-------------------------|
| 1 Základná škridla | 18 Odkvapový plech lakoplast | 30 Žľabový hák |
| 4 Hrebenáč (2,8 ks/bm) | 19 Odkvapový plech vrchný lakoplast | 31 Odkvapový žľab |
| 11 Univerzálny vetrací pás na hrebeň a nárožie Roll-O-Mat | 25 Strešná fólia kontaktná FOXX PLUS (270 g/m ² , 75 m ² /bal) | 32 Kontralata (40/60) |
| 13 Držiak hrebeňovej laty | 27 Tesniaca páska | 33 Odkvapová lata |
| 16 Ochranná vetracia mriežka | 28 Krokva | 34 Strešná lata (40/50) |
| 17 Ochranný pás proti vtákom | 29 Debnenie | 35 Hrebeňová lata |

5.8.6. Bočné napojenie na stenu

Detail napojenia fólie



Rez napojenia

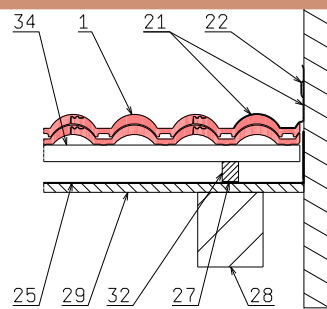

Fóliu ukončíme na stene. Fóliu na stenu nalepíme pomocou elastického lepidla THAN, alebo presah fólie prilepíme na stenu páskou MULTI BAND. Pred použitím pásky MULTI BAND je potrebné stenu a povrch fólie FOXX PLUS v mieste spoja impregnovať produktom HF PRIMER. Na stene musí byť fólia FOXX PLUS vytiahnutá minimálne do výšky vrchnej hrany škridle.

- | | | |
|--|--|-------------------------|
| 1 Základná škridla | 25 Strešná fólia kontaktná FOXX PLUS (270 g/m ² , 75 m ² /bal) | 29 Debnenie |
| 21 Tesniaci pás okolo komína Medi-Flex | 27 Tesniaca páska | 32 Kontralata (40/60) |
| 22 Krycia lišta okolo komína | 28 Krokva | 34 Strešná lata (40/50) |

5.8.7. Predné napojenie na stenu

Pri nízkych sklonoch je dôležité strechu dostatočne odvetrať. Preto musíme strechu končiacu na stene odvetrať zložitým detailom.

<p>Detail napojenia fólie</p> 	<p>Rez napojenia</p> 
---	---

Kontralaty ukotvime aj na stenu, na kontralaty na stene naskrutkujeme dosky alebo OSB dosku. Doska musí byť minimálne o 120 mm vyššia od vrchnej vlny škridle. Zrealizujeme latovanie, namontujeme škridlu, posledná rada škridle pri stene musí byť priskrutkovaná k latovaniu. Na škridlu a dosku nalepíme Medi-Flex. Nad odvetrávaciu medzeru na dosku a kontralaty namontujeme ochranný pás proti vtákom.

Odvetrávaciu medzeru chránime pred zrážkami krycím plechom.

1 Základná škridla	25 Strešná fólia kontaktná FOXX PLUS (270 g/m ² , 75 m ² /bal)	32 Kontralata (40/60)
5 Odvetrávacia škridla	27 Tesniaca páska	34 Strešná lata (40/50)
17 Ochranný pás proti vtákom	28 Krokva	36 Pomocná doska
21 Tesniaci pás okolo komína Medi-Flex	29 Debnenie	

5.8.8. Komín

<p>Napojenie fólie</p> 	<p>Príprava fólie</p> 	<p>Nalepenie FLEX BAND u</p> 
---	---	---

Hmotou THAN prilepíme presahy fólie na komín zo všetkých strán. Presah fólie musí byť minimálne 150 mm na všetky strany. Fóliu zastrihneme a prilepíme podľa obrázku. THAN musí byť na telese komína minimálne po vrchnú hranu kontralaty. Na povrch fólie naniesieme impregnáciu HF PRIMER a všetky rohy komína prelepíme páskou FLEX BAND, následne prelepíme páskou FLEX BAND zadnú časť komína.

<p>Nalepenie FLEX BAND u</p> 	<p>Vytvorenie odvodňovacieho žliabku</p> 	<p>Predná časť komína</p> 
--	---	---

Za komínom vyrobíme odvodňovací žliabok z fólie a MULTI BAND u. Pred použitím pásky MULTI BAND je potrebné povrch fólií FOXX PLUS v mieste spoja impregnovat produktom HF PRIMER. Nalatuujeme a položíme škridlu okolo komína. Prvú nalepíme prednú vrstvu Medi-Flexu. Zrealizujeme boky a zadnú časť komína

Zadná časť komína



Zadná časť 1. Krok



Dokončená zadná časť



Zadná časť Medi-Flexu musí byť pod prvou škridlou za komínom. Pri nízkych sklonoch sa za komínom kopí sneh, preto prilepíme ešte jeden Medi-Flex cez ďalšiu škridlu za komínom. Komín je možné aj oplechovať pomocou klampiarskych výrobkov podľa platných predpisov a noriem.

Komín - priečny rez

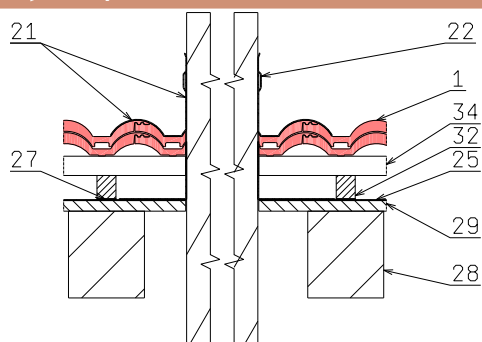

- 1 Základná škridla
- 21 Tesniaci pás okolo komína Medi-Flex
- 22 Krycia lišta okolo komína

Komín - pozdĺžny rez

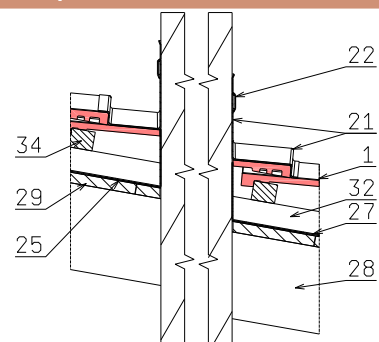

- 25 Strešná fólia kontaktná FOXX PLUS (270 g/m², 75 m² /bal)
- 27 Tesniaca páska
- 28 Krokva

- 29 Debnenie
- 32 Kontralata (40/60)
- 34 Strešná lata (40/50)



5.9. Ochrana proti zosuvu snehu

Poveternostné podmienky našej krajiny si vyžadujú primeranú ochranu striech proti zimnému počasiu a jeho vplyvom. Jednou z najdôležitejších úloh je, aby sa topiaci sneh udržal na streche vo vhodnej miere. Ochrana proti zosuvu snehu predstavuje zároveň aj povinnosť zo zákona. Pri sklone strechy 25° - 75° je potrebné strechu vybaviť radom snehových hákov, ak hrot odkvapů hraničí nad dopravnou komunikáciou a jeho výška je vyššia ako 6 metrov. Strechy so spádovou priamkou dlhšou ako 10 metrov treba zabezpečiť viacerými protisnehovými zábranami, a to vo viacerých líniách nad sebou. Systém ochrany proti zosuvu snehu môžeme doplniť aj v prípade strmých striech mrežami sneholamov pre vyšší stupeň ochrany. Snehové háky a držiaky snehových mreží treba umiestniť v prípade škridiel s vlnitým profilom do žľabu a v prípade škridiel s plochým profilom do stredu škridly. Škridly nezabraňujú zosuvu veľkého množstva snehu, pretože na povrchu škridly sa tvorí tenká vrstva ľadu kvôli vnútornému teplému vzduchu. Dôsledkom tohto efektu je zosuv snehu na povrchu škridly. Tento jav možno výrazne zastaviť použitím sneholamov. V prípade silného sneženia je potrebné sneh odhrabať, aby sa predišlo poškodzovaniu strechy.

- Ak sú snehové háky len voľne zavesené, potrebné množstvo sa zvýši o 20 %.
- Pri určení počtu snehových hákov musia brať projektanti a realizátori do úvahy snehové oblasti podľa ich štatistiky zrážok strechy s výnimočným tvarom, plochy nad strešnými oknami, slnečnými kolektormi a pod.
- Snehové háky je potrebné na streche umiestniť a montovať rovnomerne, pričom najnižší rád má byť nad pomúrniceou striedavo rozložený po celom obvode (viď realizačný projekt).
- V prípade striech s dĺžkou krokiev pod 10 m treba na prvý a druhý rad škridly umiestniť dvakrát toľko hákov ako na ostatnú časť strechy.
- Ak je dĺžka krokvy väčšia ako 10 m a sklon strechy je väčší ako 45° musíme osadiť v strede strechy vo dvoch radoch dvojnásobné množstvo hákov ako na ostatnú časť strechy.
- Z bezpečnostných dôvodov nad vchodmi pri chodníkoch a verejných komunikáciách je potrebné namontovať aj mrežový sneholam.

Určenie množstva a spôsob osadenia ochrany proti zosuvu snehu určuje projektant v závislosti od klimatických podmienok, tvaru strechy a tepelno-technických vlastností strechy.

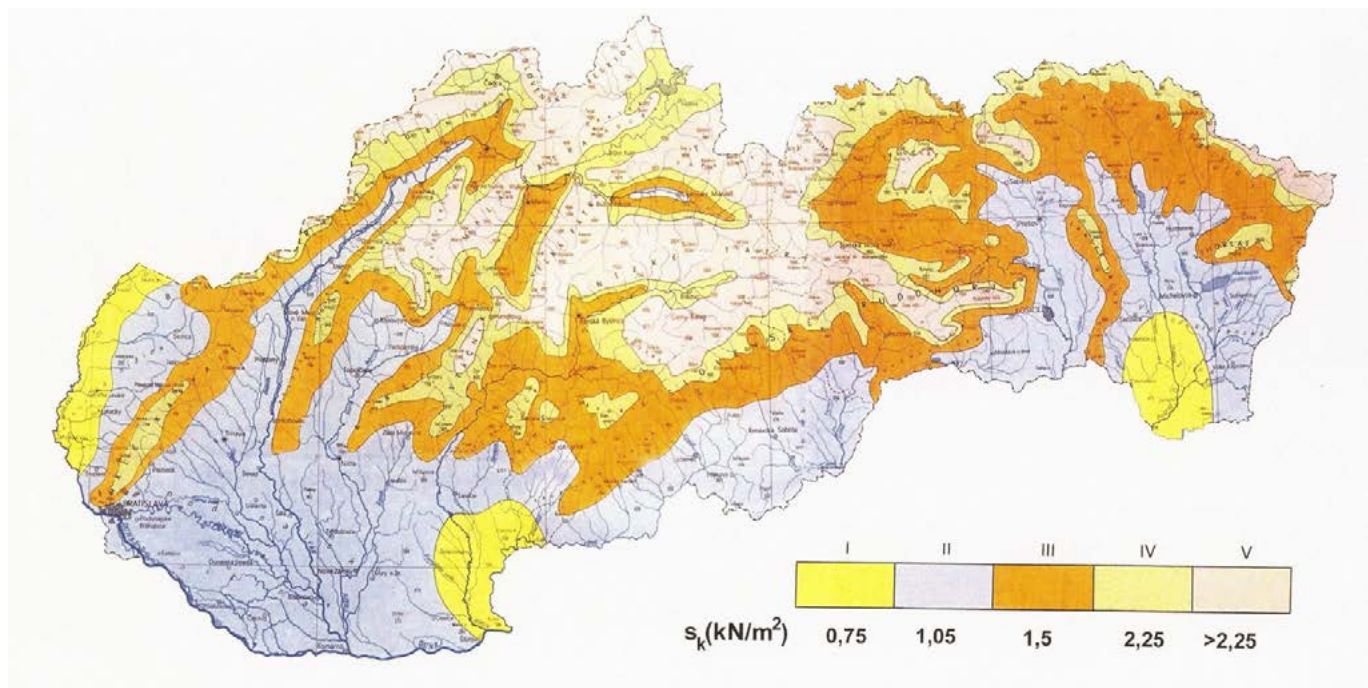

Spotreba (ks) snehových hákov potrebných na 1m²

Základná hodnota Zátáž snehu kN/m ²	Sklon strechy										Nadmorská výška (m)
	15°	20°	25°	30°	35°	40°	45°	50°	55°	60°	
0,8	0,7	0,8	0,9	1,0	1,1	1,1	1,2	1,3	1,4	1,5	≤ 300
1,0	0,8	0,9	1,0	1,1	1,2	1,3	1,4	1,5	1,6	1,7	≤ 400
1,2	0,9	1,0	1,1	1,2	1,3	1,5	1,6	1,7	1,8	1,9	≤ 500
1,4	1,0	1,1	1,2	1,3	1,4	1,6	1,7	1,8	1,9	2,0	≤ 600
1,6	1,1	1,2	1,3	1,5	1,6	1,7	1,8	2,0	2,1	2,2	≤ 700
1,8	1,2	1,3	1,4	1,6	1,7	1,8	1,9	2,1	2,2	2,3	≤ 800
2,0	1,3	1,4	1,5	1,7	1,8	1,9	2,0	2,2	2,3	2,4	≤ 900
2,2	1,4	1,5	1,7	1,8	1,9	2,1	2,2	2,3	2,5	2,6	≤ 1000

Snehové háky je potrebné na streche umiestniť a montovať rovnomerne, pričom najnižší rád má byť nad pomúrniceou striedavo rozložený po celom obvode (viď realizačný projekt).

5.9.1. Umiestnenie snehových hákov - kladenie škridiel na strih

Rozloženie snehových hákov pri kladení škridiel na strih (Vlčanka, Synus, Danubia, Coppo 2018)

Schéma A

Rozmiestnenie v ploche: každá 11. Škridla
Spotreba cca: 0,9 ks/m²



Schéma B

Rozmiestnenie v ploche: každá 10. Škridla
Spotreba cca: 1,0 ks/m²

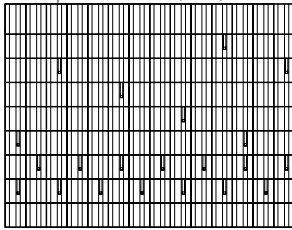

Schéma C

Rozmiestnenie v ploche: každá 9. Škridla
Spotreba cca: 1,1 ks/m²

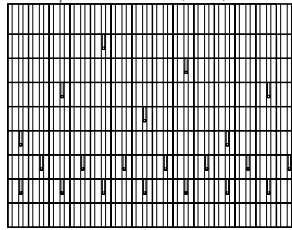

Schéma D

Rozmiestnenie v ploche: každá 8. Škridla
Spotreba cca: 1,2 - 1,3 ks/m²

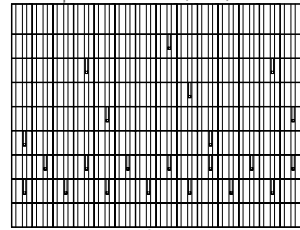

Schéma E

Rozmiestnenie v ploche: každá 7. Škridla
Spotreba cca: 1,4 - 1,5 ks/m²

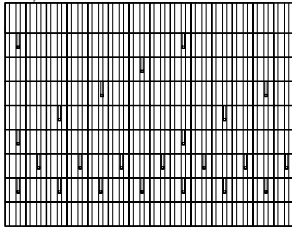

Schéma F

Rozmiestnenie v ploche: každá 6. Škridla
Spotreba cca: 1,6 - 1,8 ks/m²

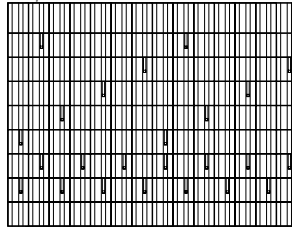

Schéma G

Rozmiestnenie v ploche: každá 5. Škridla
Spotreba cca: 1,9 - 2,2 ks/m²

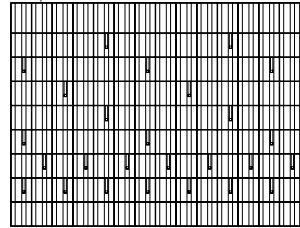

Schéma H

Rozmiestnenie v ploche: každá 4. Škridla
Spotreba cca: 2,3 - 2,8 ks/m²

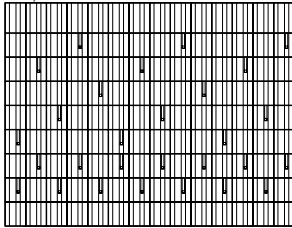
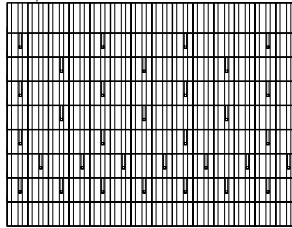

5.9.2. Umiestnenie snehových hákov - kladenie škridiel na väzbu

Rozloženie snehových hákov pri kladení škridiel na väzbu (Zenit Max, Rundo, Zenit)

Schéma A

Rozmiestnenie v ploche: každá 12. Škridla
Spotreba cca: 0,9 ks/m²



Schéma B

Rozmiestnenie v ploche: každá 11. Škridla
Spotreba cca: 1,0 ks/m²

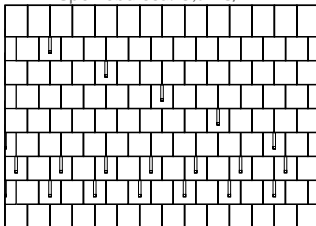

Schéma C

Rozmiestnenie v ploche: každá 10. Škridla
Spotreba cca: 1,1 ks/m²

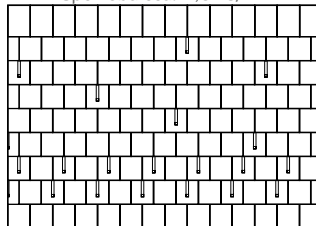

Schéma D

Rozmiestnenie v ploche: každá 9. Škridla
Spotreba cca: 1,2 ks/m²

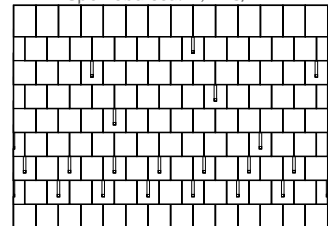

Schéma E

Rozmiestnenie v ploche: každá 8. Škridla
Spotreba cca: 1,3 - 1,4 ks/m²

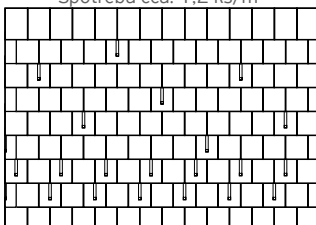

Schéma F

Rozmiestnenie v ploche: každá 7. Škridla
Spotreba cca: 1,5 - 1,6 ks/m²

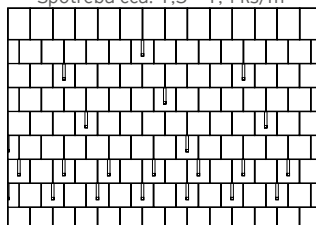

Schéma G

Rozmiestnenie v ploche: každá 6. Škridla
Spotreba cca: 1,7 - 2,0 ks/m²

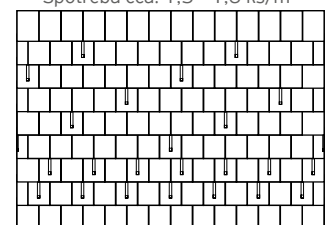

Schéma H

Rozmiestnenie v ploche: každá 5. Škridla
Spotreba cca: 2,1 - 2,4 ks/m²

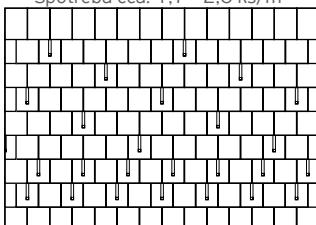

Schéma I

Rozmiestnenie v ploche: každá 4. Škridla
Spotreba cca: 2,5 - 3,1 ks/m²

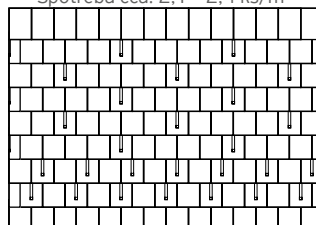
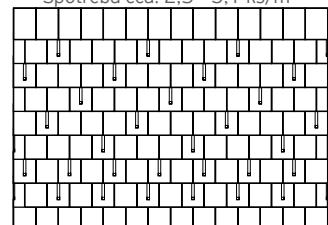

6. Záruka

6.1. Podmienky záruky a vybavenie

Terran Slovakia, s.r.o. zaručuje 50-ročnú záruku na nasledujúce vlastnosti škridiel:

- Vodotesnosť
- Stálosť rozmerov
- Mrazuvzdornosť

Konstrukcia strechy a jej pokrytie má byť v súlade s technickými predpismi noriem, ktoré sú platné v čase výstavby, respektíve musia byť v súlade s návodmi výrobcu na použitie. Garančný nárok treba preukázať pripojením faktúry, dodacieho listu a záručného listu. Nahlásenú škodu na mieste preskúma odborník spoločnosti Terran Slovakia, s.r.o. a zdokumentuje uplatnený nárok na odškodnenie.

Spoločnosť Terran Slovakia, s.r.o., po vykonaní kontroly písomne upovedomí zákazníka nárokujúceho si reklamáciu o výsledku kontroly a posúdení námietok.

Záruka sa nevzťahuje na závady, ku ktorým dôjde v dôsledku použitia iného než pôvodného príslušenstva, respektíve za vady pri chybnom uložení škridiel.

Záruka sa nevzťahuje na škody spôsobené poškodením škridiel v dôsledku veľkej váhy napadnutého snehu, kvôli iným mechanickým zaťaženiám a prírodným živlom.

6.2. 15 Ročná záruka na funkčnosť plastových a kovových doplnkov

Táto osobitná záruka poskytnutá spoločnosťou Terran Slovakia, s.r.o., sa vzťahuje výlučne na strechy realizované na budovách nachádzajúcich sa na území Slovenskej republiky. Záruka platí len v prípade, ak bola na streche použitá výlučne krytina Terran, strecha je dostatočne odvetraná, má v plnom rozsahu zabezpečenú poistnú hydroizoláciu vo forme strešnej fólie Terran. V prípade, vytvorenia aj ďalších strešných prvkov (hreběň a nárožie, odkvapová hrana, prestupy striech a ťžľabie), platí táto záruka, len ak boli na ne použité výlučne a len predpísané originálne prvky Terran a Terran príslušenstvo, ktorých použitie je podmienkou platnosti tejto záruky. Podmienkou platnosti tejto osobitej záruky je zároveň aj odborná realizácia strechy a celého strešného plášťa s dodržaním všetkých príslušných noriem a predpisov.

Pri vyhotovení strechy musia byť súčasne dodržané v čase ukončenia montáže platné a účinné:

- Všetky platné normy pre pokrývačské a tesárske práce a normy pre navrhovanie striech (STN 73 190 1)
- Všeobecne platné technické predpisy
- Pravidlá pre pokrývanie striech vydané Cechom strechárov
- Montážne pokyny spoločnosti Terran Slovakia, s.r.o.

Záruka sa nevzťahuje na doplnky z plastu a kovu, respektíve na škody uplatnené nad rámec zákonných nariadení a vplyvov prechodných javov počasia. Do tejto skupiny patria: výkvetvy, zmena farby škridly, zarastanie škridly machom. Tieto faktory nemajú vplyv na úžitkovú hodnotu škridiel.

Záručný list Vám na vyžiadanie vystaví Váš dodávateľ / predajca.



ZÁRUČNÝ LIST	
Návrh odberu:	COJ / COE
Adresa odberu:	Mesto: _____
	Okres: _____
	PSČ: _____
	Právnika odberu/Objaviteľa:
Príjemca:	_____
Objednávaná látka:	Objekt: _____
Objednané množstvo:	Objekt: _____
Príjemca:	_____

Spoločnosť Terran Slovakia, s.r.o., dáva 50 ročnú záruku na škridly. p.č.

Spoločnosť Terran Slovakia, s.r.o., zaručuje funkčnosť záruky na 50 rokov. Záruka sa nevzťahuje na škody spôsobené uplatnením nad rámec zákonných nariadení a vplyvov prechodných javov počasia. Do tejto skupiny patria: výkvetvy, zmena farby škridly, zarastanie škridly machom. Tieto faktory nemajú vplyv na úžitkovú hodnotu škridiel.

Záruka sa nevzťahuje na škody spôsobené uplatnením nad rámec zákonných nariadení a vplyvov prechodných javov počasia. Do tejto skupiny patria: výkvetvy, zmena farby škridly, zarastanie škridly machom. Tieto faktory nemajú vplyv na úžitkovú hodnotu škridiel.

Záruka sa nevzťahuje na škody spôsobené uplatnením nad rámec zákonných nariadení a vplyvov prechodných javov počasia. Do tejto skupiny patria: výkvetvy, zmena farby škridly, zarastanie škridly machom. Tieto faktory nemajú vplyv na úžitkovú hodnotu škridiel.

Záruka sa nevzťahuje na škody spôsobené uplatnením nad rámec zákonných nariadení a vplyvov prechodných javov počasia. Do tejto skupiny patria: výkvetvy, zmena farby škridly, zarastanie škridly machom. Tieto faktory nemajú vplyv na úžitkovú hodnotu škridiel.

Záruka sa nevzťahuje na škody spôsobené uplatnením nad rámec zákonných nariadení a vplyvov prechodných javov počasia. Do tejto skupiny patria: výkvetvy, zmena farby škridly, zarastanie škridly machom. Tieto faktory nemajú vplyv na úžitkovú hodnotu škridiel.

Záruka sa nevzťahuje na škody spôsobené uplatnením nad rámec zákonných nariadení a vplyvov prechodných javov počasia. Do tejto skupiny patria: výkvetvy, zmena farby škridly, zarastanie škridly machom. Tieto faktory nemajú vplyv na úžitkovú hodnotu škridiel.

Záruka sa nevzťahuje na škody spôsobené uplatnením nad rámec zákonných nariadení a vplyvov prechodných javov počasia. Do tejto skupiny patria: výkvetvy, zmena farby škridly, zarastanie škridly machom. Tieto faktory nemajú vplyv na úžitkovú hodnotu škridiel.

Záruka sa nevzťahuje na škody spôsobené uplatnením nad rámec zákonných nariadení a vplyvov prechodných javov počasia. Do tejto skupiny patria: výkvetvy, zmena farby škridly, zarastanie škridly machom. Tieto faktory nemajú vplyv na úžitkovú hodnotu škridiel.

Záruka sa nevzťahuje na škody spôsobené uplatnením nad rámec zákonných nariadení a vplyvov prechodných javov počasia. Do tejto skupiny patria: výkvetvy, zmena farby škridly, zarastanie škridly machom. Tieto faktory nemajú vplyv na úžitkovú hodnotu škridiel.

Záruka sa nevzťahuje na škody spôsobené uplatnením nad rámec zákonných nariadení a vplyvov prechodných javov počasia. Do tejto skupiny patria: výkvetvy, zmena farby škridly, zarastanie škridly machom. Tieto faktory nemajú vplyv na úžitkovú hodnotu škridiel.

Záruka sa nevzťahuje na škody spôsobené uplatnením nad rámec zákonných nariadení a vplyvov prechodných javov počasia. Do tejto skupiny patria: výkvetvy, zmena farby škridly, zarastanie škridly machom. Tieto faktory nemajú vplyv na úžitkovú hodnotu škridiel.

Záruka sa nevzťahuje na škody spôsobené uplatnením nad rámec zákonných nariadení a vplyvov prechodných javov počasia. Do tejto skupiny patria: výkvetvy, zmena farby škridly, zarastanie škridly machom. Tieto faktory nemajú vplyv na úžitkovú hodnotu škridiel.

Záruka sa nevzťahuje na škody spôsobené uplatnením nad rámec zákonných nariadení a vplyvov prechodných javov počasia. Do tejto skupiny patria: výkvetvy, zmena farby škridly, zarastanie škridly machom. Tieto faktory nemajú vplyv na úžitkovú hodnotu škridiel.

Záruka sa nevzťahuje na škody spôsobené uplatnením nad rámec zákonných nariadení a vplyvov prechodných javov počasia. Do tejto skupiny patria: výkvetvy, zmena farby škridly, zarastanie škridly machom. Tieto faktory nemajú vplyv na úžitkovú hodnotu škridiel.

Záruka sa nevzťahuje na škody spôsobené uplatnením nad rámec zákonných nariadení a vplyvov prechodných javov počasia. Do tejto skupiny patria: výkvetvy, zmena farby škridly, zarastanie škridly machom. Tieto faktory nemajú vplyv na úžitkovú hodnotu škridiel.

Záruka sa nevzťahuje na škody spôsobené uplatnením nad rámec zákonných nariadení a vplyvov prechodných javov počasia. Do tejto skupiny patria: výkvetvy, zmena farby škridly, zarastanie škridly machom. Tieto faktory nemajú vplyv na úžitkovú hodnotu škridiel.

Záruka sa nevzťahuje na škody spôsobené uplatnením nad rámec zákonných nariadení a vplyvov prechodných javov počasia. Do tejto skupiny patria: výkvetvy, zmena farby škridly, zarastanie škridly machom. Tieto faktory nemajú vplyv na úžitkovú hodnotu škridiel.

Záruka sa nevzťahuje na škody spôsobené uplatnením nad rámec zákonných nariadení a vplyvov prechodných javov počasia. Do tejto skupiny patria: výkvetvy, zmena farby škridly, zarastanie škridly machom. Tieto faktory nemajú vplyv na úžitkovú hodnotu škridiel.

Záruka sa nevzťahuje na škody spôsobené uplatnením nad rámec zákonných nariadení a vplyvov prechodných javov počasia. Do tejto skupiny patria: výkvetvy, zmena farby škridly, zarastanie škridly machom. Tieto faktory nemajú vplyv na úžitkovú hodnotu škridiel.

Záruka sa nevzťahuje na škody spôsobené uplatnením nad rámec zákonných nariadení a vplyvov prechodných javov počasia. Do tejto skupiny patria: výkvetvy, zmena farby škridly, zarastanie škridly machom. Tieto faktory nemajú vplyv na úžitkovú hodnotu škridiel.

Záruka sa nevzťahuje na škody spôsobené uplatnením nad rámec zákonných nariadení a vplyvov prechodných javov počasia. Do tejto skupiny patria: výkvetvy, zmena farby škridly, zarastanie škridly machom. Tieto faktory nemajú vplyv na úžitkovú hodnotu škridiel.

Záruka sa nevzťahuje na škody spôsobené uplatnením nad rámec zákonných nariadení a vplyvov prechodných javov počasia. Do tejto skupiny patria: výkvetvy, zmena farby škridly, zarastanie škridly machom. Tieto faktory nemajú vplyv na úžitkovú hodnotu škridiel.

Záruka sa nevzťahuje na škody spôsobené uplatnením nad rámec zákonných nariadení a vplyvov prechodných javov počasia. Do tejto skupiny patria: výkvetvy, zmena farby škridly, zarastanie škridly machom. Tieto faktory nemajú vplyv na úžitkovú hodnotu škridiel.

Záruka sa nevzťahuje na škody spôsobené uplatnením nad rámec zákonných nariadení a vplyvov prechodných javov počasia. Do tejto skupiny patria: výkvetvy, zmena farby škridly, zarastanie škridly machom. Tieto faktory nemajú vplyv na úžitkovú hodnotu škridiel.

Záruka sa nevzťahuje na škody spôsobené uplatnením nad rámec zákonných nariadení a vplyvov prechodných javov počasia. Do tejto skupiny patria: výkvetvy, zmena farby škridly, zarastanie škridly machom. Tieto faktory nemajú vplyv na úžitkovú hodnotu škridiel.

Záruka sa nevzťahuje na škody spôsobené uplatnením nad rámec zákonných nariadení a vplyvov prechodných javov počasia. Do tejto skupiny patria: výkvetvy, zmena farby škridly, zarastanie škridly machom. Tieto faktory nemajú vplyv na úžitkovú hodnotu škridiel.

Záruka sa nevzťahuje na škody spôsobené uplatnením nad rámec zákonných nariadení a vplyvov prechodných javov počasia. Do tejto skupiny patria: výkvetvy, zmena farby škridly, zarastanie škridly machom. Tieto faktory nemajú vplyv na úžitkovú hodnotu škridiel.

Záruka sa nevzťahuje na škody spôsobené uplatnením nad rámec zákonných nariadení a vplyvov prechodných javov počasia. Do tejto skupiny patria: výkvetvy, zmena farby škridly, zarastanie škridly machom. Tieto faktory nemajú vplyv na úžitkovú hodnotu škridiel.

Záruka sa nevzťahuje na škody spôsobené uplatnením nad rámec zákonných nariadení a vplyvov prechodných javov počasia. Do tejto skupiny patria: výkvetvy, zmena farby škridly, zarastanie škridly machom. Tieto faktory nemajú vplyv na úžitkovú hodnotu škridiel.

Záruka sa nevzťahuje na škody spôsobené uplatnením nad rámec zákonných nariadení a vplyvov prechodných javov počasia. Do tejto skupiny patria: výkvetvy, zmena farby škridly, zarastanie škridly machom. Tieto faktory nemajú vplyv na úžitkovú hodnotu škridiel.

Záruka sa nevzťahuje na škody spôsobené uplatnením nad rámec zákonných nariadení a vplyvov prechodných javov počasia. Do tejto skupiny patria: výkvetvy, zmena farby škridly, zarastanie škridly machom. Tieto faktory nemajú vplyv na úžitkovú hodnotu škridiel.

7. Regionální zástupcovia

V prípade vašich otázok týkajúcich sa technického, obchodného poradenstva a výpočtu cenových ponúk sa s dôverou obráťte na našich regionálnych zástupcov:



I.

Peter Baran0911 909 908
baranp@terran.sk

II.

Mgr. Marcela Szabóová0905 825 054
szabom@terran.sk

III.

Peter Paulov0905 657 845
paulovp@terran.sk

IV.

Bc. Marcel Mitura0911 899 090
mituram@terran.sk

V.

Ing. Samuel Tomko0911 226 281
tomkos@terran.sk

VI.

Bc. Miroslav Mikloš0918 737 199
miklosm@terran.sk

Príloha

Prevodná tabuľka sklonov striech

Sklon v stupňoch (°)	Sklon v percentách (%)	Sklon 1:x	Sklon v stupňoch (°)	Sklon v percentách (%)	Sklon 1:x
0,5	0,87	1 : 114,9	22	40,40	1 : 2,48
1	1,75	1 : 57,10	23	42,45	1 : 2,36
1,5	2,62	1 : 38,20	24	44,52	1 : 2,25
2	3,49	1 : 28,60	25	46,63	1 : 2,14
2,5	4,37	1 : 22,90	26	48,77	1 : 2,05
3	5,24	1 : 19,08	27	50,95	1 : 1,96
4	6,99	1 : 14,30	28	53,17	1 : 1,88
5	8,75	1 : 11,43	29	55,43	1 : 1,80
6	10,51	1 : 9,51	30	57,74	1 : 1,73
7	12,28	1 : 8,14	31	60,09	1 : 1,66
8	14,05	1 : 7,11	32	62,49	1 : 1,60
9	15,84	1 : 6,31	33	64,94	1 : 1,54
10	17,36	1 : 5,67	34	67,45	1 : 1,48
11	19,44	1 : 5,14	35	70,02	1 : 1,43
12	21,26	1 : 4,70	36	72,65	1 : 1,38
13	23,09	1 : 4,33	37	75,36	1 : 1,32
14	24,93	1 : 4,10	38	78,13	1 : 1,28
15	26,80	1 : 3,73	39	80,98	1 : 1,23
16	28,68	1 : 3,49	40	83,91	1 : 1,19
17	30,57	1 : 3,27	41	86,93	1 : 1,15
18	32,49	1 : 3,80	42	90,04	1 : 1,11
19	34,43	1 : 2,90	43	93,25	1 : 1,07
20	36,40	1 : 2,75	44	96,57	1 : 1,04
21	38,39	1 : 2,61	45	100,00	1 : 1,00

Vzorkovník odtieňov na základe RAL

Účelom vzorkovníka je možnosť porovnať a následne získať rovnaký odtieň farby. Bežne sa stretávame so vzorkovníkom RAL, ktorý je obľúbený nakoľko má obmedzený počet odtieňov. Jeho nevýhodou je, že niekedy ak potrebujete nájsť nejaký jestvujúci odtieň kvôli ladeniu, tak ho vo vzorkovníku RAL nenájdete. RAL nestanovuje žiadnu hodnotu odchýlky. Hlavným dôvodom prečo sa nedá aplikovať tento postup je to, že pri výrobe náterových hmôt používajú rôzni výrobcovia rôzne odchýlky od stanovených hodnôt a niekedy môžu byť tieto tolerancie "veľmi široké". Dôvodom pre tieto odchýlky je celá rada, aj keď pomineme najčastejšiu príčinu, ktorou je dodávka náterových hmôt od rôznych dodávateľov. Farebná odchýlka môže byť spôsobená rôznou štruktúrou povrchu (použitým materiálom), rôznymi aplikačnými technikami – aplikácia striekaním, štetcom alebo práškovým nanášaním, rôznou farbou podkladového materiálu, atď. RAL označenie použitých pigmentov pri výrobe produktov TERRAN, by bolo kvôli hore uvedených dôvodov zavádzajúce.

Najpoužívanejšie odtiene plastových a kovových výrobkov





Strešná krytina aj pre budúce generácie

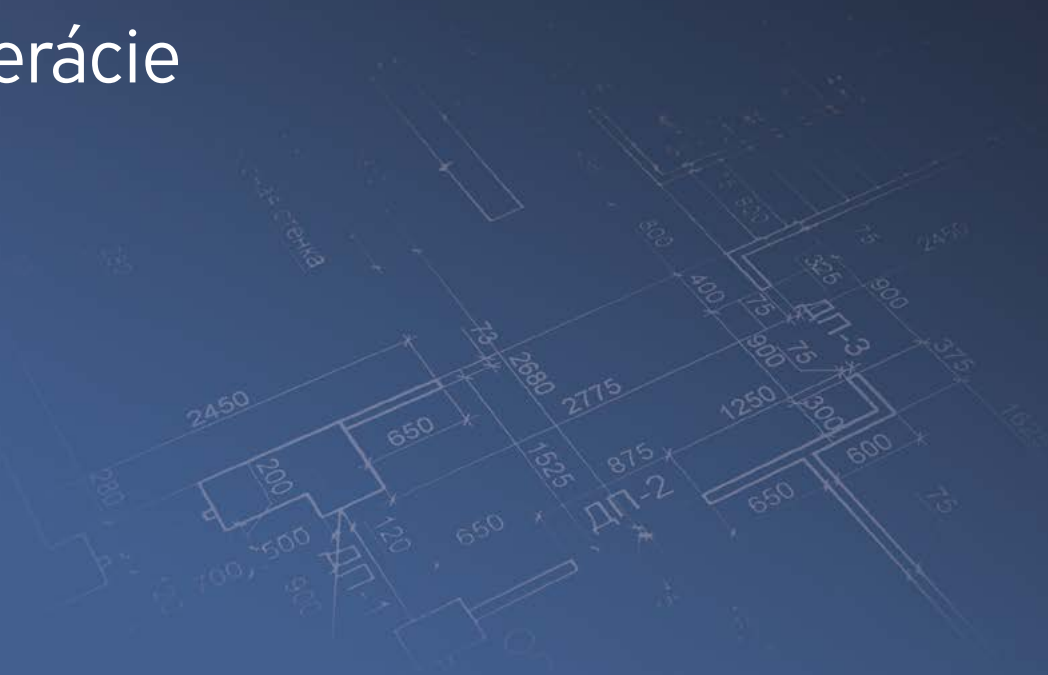

Terran Slovakia s.r.o.

Veľká Farma

925 84 Vlčany

terran@terran.sk

www.terran.sk

www.krytina.sk

www.generon.sk